



akdeniz fan
havalandırma sistemleri

2024



Fan Technology



akdeniz fan
havalandırma sistemleri

www.akdenizfan.com

info@akdenizfan.com

01.08.2024



akdeniz fan
havalandırma sistemleri



ELEKTROSTATİK FİLTRE ve KOKU TUTUCULAR- TOZ TOPLAMA SİSTEMLERİ



ÇATI FANLARI HÜCRELİ PLASTİK GÖVDELİ ASPİRATÖRLER



ENDÜSTRİYEL SERİNLETME ve AKSİYEL RADYAL FANLAR



SALYANGOZ VE SERA FANLARI





akdeniz fan
havalandırma sistemleri

DKF Serisi

Geriye Eğimli Seyrek Kanatlı Dikdörtgen Radyal Fanlar



Cihaz Modeli	Voltaj (V)	Frekans (Hz)	Hız Anahtarı	Güç (Watt)	Devir (d/d)	Ses Seviyesi	Debi (m ³ /h)
DKF- 30 -15	230	50	A-2,5	60	2500	65	540
DKF- 40- 20 B	230	50	A-2,5	135	2600	70	1150
DKF- 50- 25	230	50	A-2,5	250	2650	80	1800
DKF- 60- 30	230	50	A-2,5	210	1400	63	2100
DKF- 60- 35 B	230	50	A-2,5	510	1380	69	3300
DKF- 70- 40 A	230	50	A- 5	800	1350	79	6000
DKF -70- 40 B	380	50	-	1100	1400	82	7000
DKF- 80- 50*	380	50	-	1500	1400	80	9500
DKF- 100- 50*	380	50	-	2400	1370	84	11200

* İşaretli ürünler 380V (Trifaze) olduğundan dolayı motor korumasıyla beraber çalıştırınız

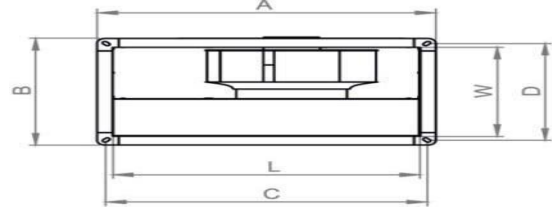
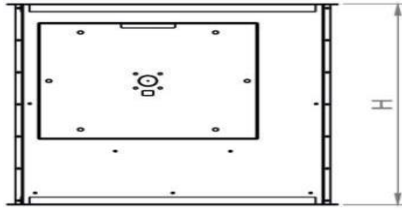

Cihaz Modeli	W	L	H	A	B	C	D
DKF- 30 -15	150	300	430	350	200	325	175
DKF- 40- 20	200	400	525	450	250	425	225
DKF- 50- 25	250	500	580	550	300	525	275
DKF- 60- 30	300	600	755	650	350	625	325
DKF- 60- 35	350	600	840	650	400	625	375
DKF- 70- 40	400	700	950	750	450	725	425
DKF -70- 45*	450	750	950	750	500	725	475
DKF- 80- 50*	500	800	1000	850	550	825	525
DKF- 100- 50*	500	1000	1100	1050	550	1025	525



akdeniz fan
havalandırma sistemleri

DIŞ MOTORLU YUVARLAK KANAL FANLARI



**MOTORLARIMIZ %100 BAKIR SARGILIDIR.
MOTORLARIMIZ TERMİK KORUMALIDIR.**

Geriy e ğimli Gcl hava akıřı ve kolay montaj, yksek basınç srekli li ği, dřk sesle yksek verimlilik. D T X Serisi kanal fanlarının her iki tarafı da kanala uyum sa ğlayarak kelepçeyle ba ğlanabilir. Fanlar her trl montaj pozisyonunda çalıřtırılabilir. Ya ğlı ortamlarda Filtreli kullanılması nerili

MODEL	VOLTAJ	FREKANS	GÇ	AKIM	HIZ	HAVA DEBİSİ	SES SEVİYESİ	YALITIM	KORUMA	A ĞIRLIK
	V	Hz	W	(A)	Rpm	M ³ /h	dB(A)	İz. Kl.	IP	Kg
DTX 100 / D2-15	230	50/60	60	0,3	2610	240	44	B	44	2,7
DTX 125 / D2-16	230	50/60	80	0,4	2325	315	43	B	44	2,8
DTX 150 / D2-20	230	50/60	78	0,4	2450	420	46	B	44	3,1
DTX 160 / D2-21	230	50/60	85	0,4	2550	440	45	B	44	3,3
DTX 200-B / D2-25	230	50/60	100	0,68	2530	870	48	B	44	4,9
DTX 250-B / D2-35	230	50/60	145	1,04	2650	1150	47	B	44	5,3
DTX 315-B / Y02-34	230	50/60	180	0,87	2500	1750	48	B	44	6,8
DTX 315-C / Y02-35	230	50	450	1,70	2800	2500	54	F	44	6,9
DTX 355-A / Y02-47	230	50	135	0,73	1400	1300	45	F	44	9
DTX 355-B / Y02-48	230	50	445	1,94	2450	2680	54	F	44	10
DTX 400-M / Y37-35	230	50	540	2,30	1380	3900	63	F	44	22
DTX 400-T / Y37-36	380	50	490	1,10	1370	4000	60	F	44	22
DTX 450-M / Y37-51	230	50	1120	2,30	1350	5850	63	F	44	22
DTX 450-T / Y37-52	380	50	1150	2,30	1370	7550	63	F	44	22
DTX 500-M / Y37-71	230	50	1880	3,40	1360	8650	63	F	44	22
DTX 500-T / Y37-72	380	50	1920	3,40	1365	10000	63	F	44	22

info@akdenizfan.com www.akdenizfan.com 0555 174 50 74 - 0553 211 68 07



akdeniz fan
havalandırma sistemleri

DIŞTAN MOTORLU AKSİYEL KANAL TİPİ FANLAR

DIŞTAN MOTORLU AKSİYEL KANAL TİPİ FANLAR

Yüksek hava debilerine minimum ses seviyesinde ulaşır. Yaşamsal ve Endüstriyel alanlarda havalandırma, yer sınırlamasına karşın yüksek hava debilerine ihtiyaç için uygundur. Komple Metal Gövdeli olup Elektro Statik Toz boyalıdır.



MOTORLARIMIZ %100 BAKIR SARGILIDIR.
MOTORLARIMIZ TERMİK KORUMALIDIR

TİP	VOLTAJ	FREKANS	giriş gücü (P ₁)	AKIM	KONDANSATÖR	HIZ	HAVA DEBİSİ	SES SEVİYESİ	YALITIM SINIFI	KORUMA SINIFI	AĞIRLIK
	V	Hz	W	(A)	(uf)	D/dak	M ³ /h Br.	dB(A)	İz. Kl.	IP	Kg
AFDR-Y 200-2K	230	50/60	63	0,28	2	2750	800	50	B	44	2,7
AFDR -Y 250-2K	230	50/60	100	0,5	4	2700	1710	55	B	44	3,6
AFDR -Y 300-2K	230	50/60	140	0,6	5	2650	2170	57	B	44	4,6
AFDR -Y 350-2K	230	50/60	200	0,9	5	2250	3100	62	B	44	4,6
AFDR -Y 400-2K	230	50/60	230	0,9	5	2450	5500	62	B	44	4,6

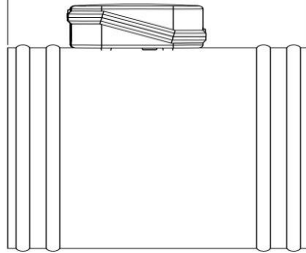
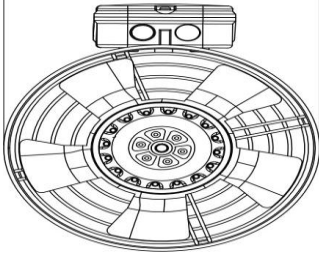

	A	B
AFDR-Y 200-2K	200	200
AFDR-Y 250-2K	250	250
AFDR-Y 300-2K	300	250
AFDR-Y 350-2K	350	250
AFDR-Y 400-2K	400	240



akdeniz fan
havalandırma sistemleri

ALUMİNYUM PERVANELİ DIŞTAN ROTORLU BASINÇLANDIRMA SOĞUTMA FANI



Merdiven asansör basınçlandırma, ortam basınçlandırma ve ortam egzozu uygulamalarında kullanılır. Yüksek verimli alüminyum kanat kullanılarak dayanıklı metal alaşım gövdeden imal edilir.

MOTORLARIMIZ %100 BAKIR SARGILIDIR. MOTORLARIMIZ TERMİK KORUMALIDIR

TİP	VOLTAJ	FREKANS	giriş gücü (P1)	HIZ	HAVA DEBİSİ	SES SEVİYESİ	KORUMA SINIFI
	V	Hz	W	D/dak	M ³ /h	dB(A)	IP
ASD 400-5K-	230/380	50	550	1390	3,500	60	55
ASD 450-5K-	230/380	50	650	1390	4,500	62	55
ASD 500-5K-	230/380	50	700	1390	7,000	66	55
ASD 560-5K-	230/380	50	750	1405	10,000	63	55
ASD 630-5K-	380	50	850	1405	14,000	70	55
ASD 710-6K	380	50	1000	1405	18,000	71	55
ASD 800-6K	380	50	1100	1450	25,000	74	55
ASD 900-6K	380	50	1300	1450	35,000	77	55

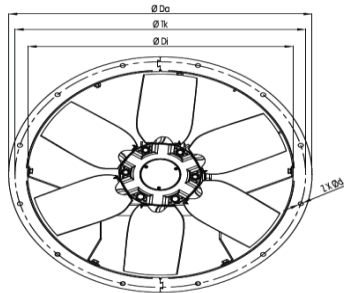

	Di	Da	Tk	L
ASD 400-5K-	400	480	450	300
ASD 400-5K-	450	530	500	300
ASD 400-5K-	500	590	560	350
ASD 400-5K-	560	650	620	350
ASD 400-5K-	630	720	690	350
ASD 400-5K-	710	800	770	400
ASD 400-5K-	800	890	860	450
ASD 400-5K-	900	1005	970	500



akdeniz fan
havalandırma sistemleri

DIŞTAN MOTORLU AKSİYEL FANLAR

Özel olarak tasarlanmış pervane yapıları sayesinde küçük boylarına rağmen minimum ses seviyesinde yüksek hava debilerine ulaşabilir. Komple Metal Gövdeli olup Elektro Statik Toz boyalıdır



**MOTORLARIMIZ %100 BAKIR SARGILIDIR.
MOTORLARIMIZ TERMİK KORUMALIDIR**

TİP	VOLTAJ	FREKANS	GİRİŞ GÜCÜ (P ₁)	AKIM	KONDANSATÖR	HIZ	HAVA DEBİSİ	SES SEVİYESİ	YALITIM SINIFI	KORUMA SINIFI	AĞIRLIK
	V	Hz	W	(A)	(uf)	D/dak	M ³ / h Br.	dB(A)	iz. Kl.	IP	Kg
AF-X 200-2K	230	50/60	63	0,28	2	2750	800	50	B	44	2,7
AF -X 250-2K	230	50/60	100	0,5	4	2700	1710	55	B	44	3,6
AF -X 300-2K	230	50/60	140	0,6	5	2650	2170	57	B	44	4,6
AF -X 350-2K	230	50/60	200	0,9	5	2250	3100	62	B	44	4,6
AF -X 400-2K	230	50/60	230	0,9	5	2450	5500	62	B	44	4,6

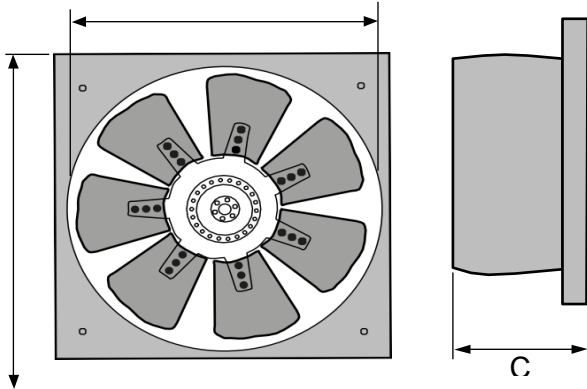

	A	B	C
AF-X-2M-200	305	210	75
AF-X-2M-250	350	260	75
AF-X-2M-300	400	310	85
AF-X-2M-350	465	360	85
AF-X-2M-400	530	470	95



akdeniz fan
havalandırma sistemleri

AFA-6 KANATLI

ALUMİNYUM PERVANELİ AKSİYEL SOĞUTMA FANI



MONOFAZE / EMİCİ (S)

MODEL	VOLTAJ	FREKANS	MOTOR GÜCÜ	HAVA DEBİSİ	HIZ	SES SEVİYESİ	YALITIM SINIFI	KORUMA SINIFI
	V	Hz	WATT	m ³ /h Br.	D/dak	dB(A)	İz. Kl.	IP
AFA-4M 560S/5/Y3770	230	50	690	12,000	1340	63	F	55
AFA-6M 560S/5/Y3770	230	50	510	8,900	900	63	F	55
AFA-4M 630S/6/Y8070	230	50	840	13,200	1300	70	F	55
AFA-6M 630S/6/Y8070	230	50	630	12,400	900	70	F	55
AFA-6M 710S/6/Y8070	230	50	1050	13,500	900	71	F	55

TRİFAZE / EMİCİ (S)

MODEL	VOLTAJ	FREKANS	MOTOR GÜCÜ	HAVA DEBİSİ	HIZ	SES	YALITIM SINIFI	KORUMA SINIFI
	V	Hz	WATT	M ³ /h Br.	D/dak	dB(A)	İz. Kl.	IP
SFA-4T 560S/5/Y3770	380	50	940/680	11900/9700	1370/1050	63	F	55
SFA-6T 560S/5/Y3770	380	50	510/320	8500/6300	890/670	63	F	55
SFA-6T 630S/6/Y8070	380	50	620/410	11400/8800	860/670	70	F	55
SFA-6T 710S/6/Y8070	380	50	910/620	22000/16000	1300/990	71	F	55
SFA-6T 800S/6/Y80105	380	50	1400/940	30000/25000	1250/940	74	F	55

**MOTORLARIMIZ %100 BAKIR SARGILIDIR.
MOTORLARIMIZ TERMİK KORUMALIDIR**



akdeniz fan
havalandırma sistemleri

ŞÖMİNE – BACA – MANGAL YUVARLAK ÇIKIŞLI ÇATI FANLARI



YUVARLAK EMİŞ ÇAPLARI STANDART ÜRETİMDİR.
ÇAPLAR :Q150mm – Q200mm – Q220mm – Q250MM – Q300MM – Q350MM

MODEL	Güç (kW)	Hava debisi m3/h	Voltaaj (V)	Devir (rpm)	SES (dba)
ŞMF-25	0,37	2500	230/380/50	1400	46
ŞMF -35	0,55	3500	230/380/50	1400	43
ŞMF -45	0,75	4500	230/380/50	1400	44
ŞMF -58	1.1	5800	230/380/50	1400	49
ŞMF -85	1.5	8500	230/380/50	1400	52
ŞMF-100	2.2	10000	230/380/50	1400	54

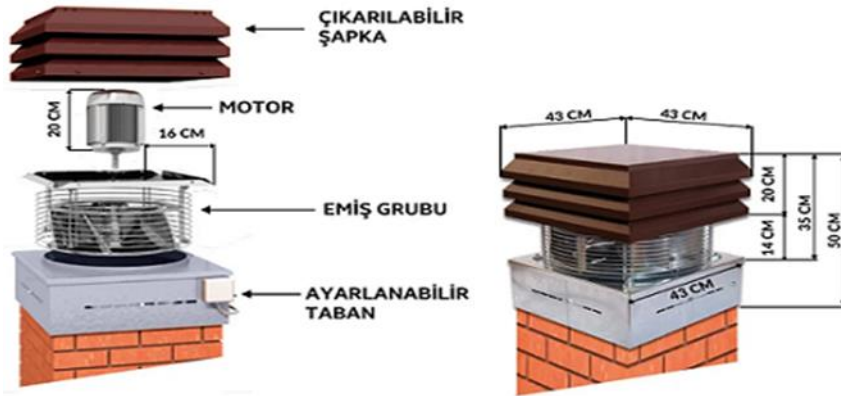

info@akdenizfan.com www.akdenizfan.com 0553 174 50 74 - 0553 211 68 07



akdeniz fan
havalandırma sistemleri

ŞÖMİNE – BACA – MANGAL KARE ÇIKIŞLI ÇATI FANLARI



MODEL	Güç (kW)	Hava debisi m3/h	Voltaj (V)	Devir (rpm)	SES (dba)
ŞMF-25	0,37	2500	230/380/50	1400	46
ŞMF-35	0,55	3500	230/380/50	1400	43
ŞMF-45	0,75	4500	230/380/50	1400	44
ŞMF-58	1.1	5800	230/380/50	1400	49
ŞMF-85	1.5	8500	230/380/50	1400	52
ŞMF-100	2.2	10000	230/380/50	1400	54

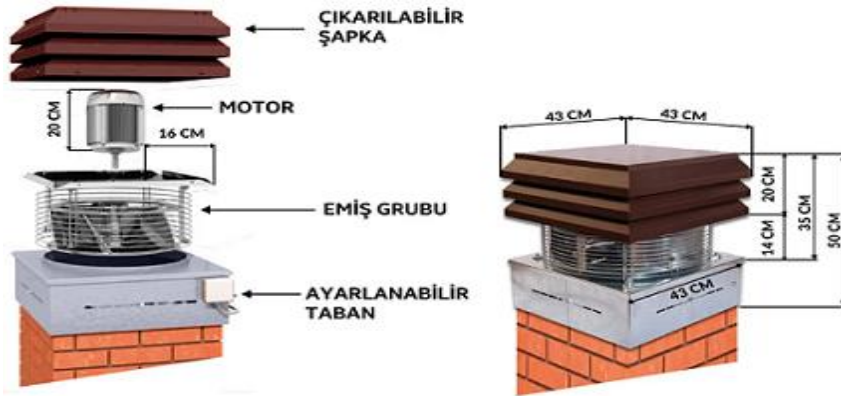

info@akdenizfan.com www.akdenizfan.com 0555 174 50 74 - 0553 211 68 07



akdeniz fan
havalandırma sistemleri

ENDÜSTRİYEL METAL GÖVDELİ RADYAL EVAPORATİF SOĞUTUCULAR



SK 50	2.000	Radyal	Yandan	0,4	220V ~ 50 Hz	780 x 580 x 780
A-SK 75-2-3	4.860	Radyal	Yandan	0,37	220V ~ 50 Hz	830 x 830 x 990
A-SK 75-2-4	6.480	Radyal	Üstten	1,1	220/380V ~ 50 Hz	1000 x 1000 x 990
A-SK 100-3-3	9.720	Radyal	Yandan	2,2	220/380V ~ 50 Hz	1135 x 1135 x 1235
A-SK 100-3-4	12.960	Radyal	Üstten	3	220/380V ~ 50 Hz	1135 x 1135 x 1235
A-SK 150-3-3	14.580	Radyal	Yandan	3	220/380V ~ 50 Hz	1220 x 1220 x 1720
A-SK 150-3-4	19.440	Radyal	Üstten	4	220/380V ~ 50 Hz	1220 x 1220 x 1720
A-SK 150-4-3	24.300	Radyal	Yandan	4	220/380V ~ 50 Hz	1620 x 1620 x 1720
A-SK 150-4-4	32.400	Radyal	Üstten	5,5	220/380V ~ 50 Hz	1620 x 1620 x 1720
A-SK 150-4-4M	40.000	Radyal	Yandan	7,5	220/380V ~ 50 Hz	1620 x 2220 x 1720

Evaporatif Soğutucuların kullanım alanları nelerdir?

- Fabrikalar, imalathaneler, atölyeler (genel olarak tüm sanayi tesisleri)
- Tekstil işletmeleri (dokuma tesisleri, iplik üretim, iplik büküm, boyahaneler, ram tesisleri, çorap imalatçıları, örme tesisleri, triko imalatçıları)
- Konfeksiyon atölyeleri (dikiş, ütü ve paketleme bölümleri)
- Plastik eşya fabrikaları
- Suni deri fabrikaları
- Endüstriyel fırınlar ve kurutma tesisleri
- Dökümhaneler ve demir çelik üretim tesisleri
- Düğün salonları
- Toplantı ve eğlence salonları
- Restoran, cafe, lokal ve gece kulüpleri
- Kahvehaneler



akdeniz fan
havalandırma sistemleri

DKF SERİSİ HARİCİ MOTORLU DİKDÖRTGEN RADYAL FANLAR



MOTOR YALITIM SINIFI	F
MOTOR KORUMA SINIFI	IP44
GÖVDE MALZEMESİ	GALVANİZE SAC
GÖREV DÖNGÜSÜ	IEC Duty Cycle- S1
ÇALIŞMA SICAKLIĞI	- 30° + 60°
STANDARTLAR	IEC- 60335-2-80, ISO190040-1



Cihaz Modeli	Voltaj (V)	Frekans (Hz)	Güç (KW)	Devir (d/d)	Ses Seviyesi	Debi (m3/h)
DKF-315-R	230/380	50	0.25	1400	65	3000
DKF-355-R	230/380	50	0.37	1400	70	3500
DKF-400-R	230/380	50	0.75	1400	80	4700
DKF-450-R	230/380	50	1.1	1400	63	6000
DKF-500-R	230/380	50	1.5	1400	69	8400
DKF-560-R	230/380	50	2.2	1400	79	11000

info@akdenizfan.com www.akdenizfan.com 0555 174 50 74 - 0553 211 68 07



akdeniz fan
havalandırma sistemleri

ÇİFT KADEME ELEKTROSTATİK FİLTRE TEK KADEME SİLİNDİR KARBON FİLTRE PLUG FANLI



15.000 m³/h ve Üzeri **Çift Katlı** Üretilmektedir.

MODEL	KAPASİTE	SİLİNDİR KARBON MİKTARI	PLUG FAN	MOTOR GÜCÜ	MOTOR DEVİRİ	VOLTAJ	KASA ÖLÇÜLERİ En*Boy*Yükseklik	TOPLAYICI HÜCRE SAYISI	İYONİZASYON TEL SAYISI
	M ³ /h								
AKF-2-3500	3.500	16	400	0,75	1500	380	600*3950*800	2	9
AKF-2-5000	5.000	24	450	1,5	1500	380	1050*3950*800	4	36
AKF-2-7500	7.500	32	500	2,2	1500	380	1450*3950*950	6	54
AKF-2-9000	9.000	40	560	3	1500	380	1450*3950*950	6	54
AKF-2-10000	10.000	48	450*2	1,5*2	1500	380	1050*4150*1450	8	72
AKF-2-12000	12.000	56	450*2	2,2*2	1500	380	1050*4150*1450	8	72
AKF-2-15000	15.000	64	500*2	2,2*2	1500	380	1050*4150*1450	12	108
AKF-2-18000	18.000	80	560*2	3*2	1500	380	1450*4150*2100	12	108
AKF-2-20000	20.000	96	560*2	4*2	1500	380	1450*4400*2100	18	162



PLUG FAN



MOTOR



KAİDELİ PLUG FAN



METAL YAĞ TUTUCU FİLTRE



SİLİNDİR KARBON FİLTRE



akdeniz fan
havalandırma sistemleri

PLUG FANLI MUTFAK FANI

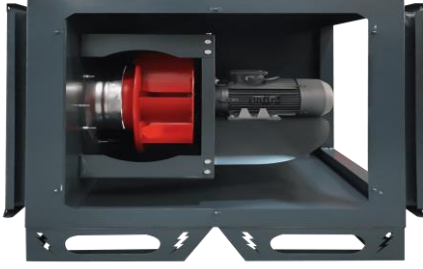

Kapasite	Basınç	Fan Modeli	Motor Gücü
M ³ /h	Pa		
4.000	300	4045	0,75 kW 1500 d/d 380 V
5.000	300	4550	1,1 kW 1500 d/d 380 V
7.500	300	4550	1,5 kW 1500 d/d 380 V
10.000	300	5056	2,2 kW 1500 d/d 380 V
12.000	300	5663	3 kW 1500 d/d 380 V



PLUG FAN



MOTOR



KAİDELİ PLUG FAN



METAL YAĞ TUTUCU FİLTRE



info@akdenizfan.com www.akdenizfan.com 0555 174 50 74 - 0553 211 68 07



akdeniz fan
havalandırma sistemleri

SIK KANATLI HÜCRELİ ASPİRATÖR



Kapasite	Basınç	FAN MODELİ	MOTOR GÜCÜ
M ³ /h	Pa		
5.000	500	10-10	1,5 kW 1500 d/d 380 V
6.000	500	10-10	1,5 kW 1500 d/d 380 V
7.000	500	10-10	2,2 kW 1500 d/d 380 V
8.000	500	12-12	2,2 kW 1500 d/d 380 V
10.000	500	12-12	3 kW 1500 d/d 380 V
12.000	500	15-15	3 kW 1500 d/d 380 V
15.000	500	15-15	4 kW 1500 d/d 380 V
18.000	500	18-18	5,5 kW 1500 d/d 380 V
20.000	500	18-18	7,5 kW 1500 d/d 380 V
25.000	500	500	11 KW 1500 d/d 380 V
30.000	500	560	11 KW 1500 d/d 380 V

info@akdenizfan.com www.akdenizfan.com 0555 174 50 74 - 0553 211 68 07





akdeniz fan
havalandırma sistemleri

RADYAL FANLI ISI GERİ KAZANIM CİHAZLARI



Kapasite	Basınç	MOTOR GÜCÜ WATT	GERİLİM VOLT HZ	FAN MODELİ
DEBİ M ³ /h	Pa.			
1500	200	2X147	230/50	7X7
2.000	200	2X370	230/50	9X9
2.500	200	2X370	230/50	10X8
3.000	200	2X550	230/50	10X10
3.500	250	2X550	230/50	10X10
4.000	250	2X650	230/50	12X12
5.000	250	2X1100	230/50	12X12
6.000	250	2X1500	380X50	12X12

info@akdenizfan.com www.akdenizfan.com 0555 174 50 74 - 0553 211 68 07





akdeniz fan
havalandırma sistemleri

PLUG FANLI ISI GERİ KAZANIM CİHAZI



Kapasite	Basınç	EŞANJÖR	AĞIZ ÇAPI	FAN MODELİ
M ³ /h	Pa			
750	100	30*30	Ø250 mm	250
1.000	100	40*40	Ø280 mm	280
1.500	100	40*45	Ø280 mm	315
2.000	100	50*50	Ø355 mm	355-01
2.500	100	50*55	Ø355 mm	355-02
3.000	100	50*50	Ø400 mm	400
3.500	100	55*55	Ø400 mm	400
4.000	150	60*55	Ø400 mm	450
4.500	150	60*60	Ø400 mm	450
5.000	150	60*60	Ø450 mm	450

info@akdenizfan.com www.akdenizfan.com 0555 174 50 74 - 0553 211 68 07





akdeniz fan
havalandırma sistemleri

Oda Tipi Isı Geri Kazanım Cihazı



Elektrik bağlantısı	230V 50hz			
Fan hız kademeleri	Gece Modu	I	II	III
Hava debisi (m3/h)	15	30	45	60
Güç Tüketimi (Watt)	1.2	1.6	3.5	6.3
Ses gücü (dBA)	24	31	40	48
Ses basıncı @1m (dBA)	13	20	29	37
Ses basıncı @3m (dBA)	3	10	19	27
Isıl verim	%90'a varan			
Sensör tipi	Dijital nem ve sıcaklık			
Filtre	2x G3 sünger filtre			
Çalışma sıcaklığı	-20 / +40°C			

Oda tipi ısı geri kazanım cihazı, mevcut havalandırma altyapısı bulunmayan mekanlar için tasarlanmış, kolay kurulumlu, düşük ses ve enerji tüketimli, dahili kablosuz bağlantı özellikleri barındıran bir havalandırma çözümdür.

Çalışma prensibi çift yönlü fanı sayesinde içerisinde bulunan seramik eşanjörün ısınıp soğuması sayesinde ısı geri kazanım yapabilmektedir. Cihaz, 70 saniyelik periyotlarda hava emişi ve atışı yapan bir döngüde çalışır. Ortamdan hava dışarı atılırken seramik eşanjör ısınacak, hava akış yönü tersine dönüp dışarıdan içeriye taze hava alınırken eşanjörde depolanmış bu ısı sayesinde içeriye şartlandırılmış bir şekilde üflenecektir. Güç tüketimi birkaç watt geçmeyen ve %90 ısı verimlere ulaşabilen havalandırma ihtiyacınızı karşılarken enerji tasarrufu yapmanızı da sağlar. Birden fazla cihazı wi-fi ile birbirine bağlayabilirsiniz.



info@akdenizfan.com www.akdenizfan.com 0555 174 50 74 - 0553 211 68 07



akdeniz fan
havalandırma sistemleri

ALÇAK BASINÇLI SALYANGOZ FAN



Kapasite	Basınç	Fan Modeli	Motor Gücü
M ³ /h	Pa		
4.100	200	400	0,55 kW 1500 d/d 380 V
6.500	200	450	1,1 kW 1500 d/d 380 V
8.800	250	500	1,5 kW 1500 d/d 380 V
12.600	300	560	3 kW 1500 d/d 380 V
18.200	350	630	5,5 kW 1500 d/d 380 V



akdeniz fan
havalandırma sistemleri

KOKU TUTUCU MUTFAK FANI



MODEL	KAPASİTE	BASINÇ	SİLİNDİR KARBON MİKTARI	PLUG FAN	MOTOR GÜCÜ	MOTOR DEVRİ	VOLTAJ	ÖLÇÜLER / mm		
	M ³ /h							En	Boy	Yükseklik
KTM-3500	3.500	300	16	400	0,75	1500	380	750	1300	800
KTM-5000	5.000	300	24	450	1,5	1500	380	1000	1400	1000
KTM-7500	7.500	300	32	500	2,2	1500	380	1300	1500	1000
KTM-9000	9.000	300	40	500	3	1500	380	1300	1600	1100
KTM-10000	10.000	300	48	450*2	1,5*2	1500	380	1300	1600	1100
KTM-12000	12.000	300	56	450*2	2,2*2	1500	380	1300	1700	1400
KTM-15000	15.000	300	64	500*2	2,2*2	1500	380	1300	1700	2800
KTM-18000	18.000	300	80	560*2	3*2	1500	380	1300	1800	3200
KTM-20000	20.000	300	96	560*2	4*2	1500	380	1300	1900	4000



PLUG FAN



MOTOR



KÂİDELİ PLUG FAN



METAL YAĞ TUTUCU FİLTRE



SİLİNDİR KARBON FİLTRE



akdeniz fan
havalandırma sistemleri

Tek Kademe ESF + Tek Karbon Filtreli Elektrostatik Filtre



15.000 M³/h ve Üzeri Çift Katlı Üretilmektedir.



MODEL	KAPASİTE	SİLİNDİR KARBON MİKTARI	PLUG FAN	MOTOR GÜCÜ	MOTOR DEVRİ	VOLTAJ	KASA ÖLÇÜLERİ En*Boy*Yükseklik	TOPLAYICI HÜCRE SAYISI	İYONİZASYON TEL SAYISI
	M ³ /h								
ALS-3500	3.500	16	400	0,75	1500	380	600*3250*800	1	9
ALS-5000	5.000	24	450	1,5	1500	380	1050*3250*800	2	18
ALS-7500	7.500	32	500	2,2	1500	380	1450*3250*950	3	27
ALS-9000	9.000	40	560	3	1500	380	1450*3250*950	3	27
ALS-10000	10.000	48	450*2	1,5*2	1500	380	1050*3450*1450	4	36
ALS-12000	12.000	56	450*2	2,2*2	1500	380	1050*3450*1450	4	36
ALS-15000	15.000	64	500*2	2,2*2	1500	380	1450*3450*2100	6	54
ALS-18000	18.000	80	560*2	3*2	1500	380	1450*3450*2100	6	54
ALS-20000	20.000	96	560*2	4*2	1500	380	1450*3650*2100	9	81



PLUG FAN



MOTOR



KAİDELİ PLUG FAN



METAL YAĞ TUTUCU FİLTRE



SİLİNDİR KARBON FİLTRE



akdeniz fan
havalandırma sistemleri

Çift Kademe ESF + Çift Karbon Filtreli Elektrostatik Filtre



15.000 m³/h ve Üzeri **Çift Katlı** Üretilmektedir.

MODEL	KAPASİTE	SİLİNDİR KARBON MİKTARI	PLUG FAN	MOTOR GÜCÜ	MOTOR DEVİRİ	VOLTAJ	KASA ÖLÇÜLERİ En*Boy*Yükseklik	TOPLAYICI HÜCRE SAYISI	İYONİZASYON TEL SAYISI
	m ³ /h								
ELS-3500	3.500	32	400	1,5	1500	380	600*4550*800	2	9
ELS-5000	5.000	48	450	3	1500	380	1050*4650*800	4	36
ELS-7500	7.500	64	500	4	1500	380	1450*4650*950	6	54
ELS-9000	9.000	80	560	4	1500	380	1450*4650*950	6	54
ELS-10000	10.000	96	450*2	3*2	1500	380	1050*4850*1450	8	72
ELS-12000	12.000	112	450*2	4*2	1500	380	1450*4850*2100	8	72
ELS-15000	15.000	128	500*2	4*2	1500	380	1450*4850*2100	12	108
ELS-18000	18.000	160	560*2	4*2	1500	380	1450*4850*2100	12	108
ELS-20000	20.000	192	630*2	5,5*2	1500	380	1450*4850*2100	18	162



PLUG FAN



MOTOR



KAİDELİ PLUG FAN



METAL YAĞ TUTUCU FİLTRE



SİLİNDİR KARBON FİLTRE



akdeniz fan
havalandırma sistemleri

SERA SİKÜLASYON FANLARI



MODEL	KAPASİTE	PERVANE ÇAPI	MOTOR GÜCÜ	MOTOR DEVİRİ	VOLTAJ	PERVANE MODELİ
	M ³ /h					
AKFS-450	5.700	450	0,25	1400	380/220	METAL / PLASTİK
AKFS-500	7.900	500	0,37	1400	380/220	METAL / PLASTİK
AKFS-600	9.500	600	0,55	1400	380/220	METAL / PLASTİK



SERA SİRİKÜLASYON FANLARI DIŞTAN ROTORLU

Cihaz Modeli	Voltaj (V)	Frekans (Hz)	Hız Anahtarı	Güç (Watt)	Devir (d/d)	Ses Seviyesi	Debi (m3/h)
AKF- SERA-1-400	230/380	50	A-1,52	220	1400	65	4500
AKF- SERA-1-450	230/380	50	A-1,50	230	1400	70	5500
AKF- SERA-1-500	230/380	50	A-1,22	250	1400	80	7000
AKF- SERA-1-550	230/380	50	A-1,05	300	1400	63	7800
AKF- SERA-1-600	230/380	50	A-1,50	320	1400	69	8800

Seralarda Gerekli iklimlendirmenin Sağlanması için havanın sirküle edilmesi Seranın içerisindeki bitkiler için gerekli havanın fanlarla homojen dağıtılması gerekmektedir. Sera fanları yazın nemin dışarıya atılmasını sağlamaktadır. Ürünlerimizin gövde DKP gövde elektrostatik fırın boyalı elektrik motorları yerli üretim sargıları bakır sargılı rulmanlar kapalı tip olarak üretilmektedir.

info@akdenizfan.com www.akdenizfan.com 0555 174 50 74 - 0553 211 68 07



akdeniz fan
havalandırma sistemleri

DİKDÖRTGEN PRİZMATİK KANALLAR



Smacna, DW 142-143, DIN 24-194 ve TSE standartlarına uygun, 0,50 mm'den 1,20 mm'ye kadar her kalınlıkta ve her ebatta üretim, İsteğe göre iç ve dış Kauçuk-Akustik izolasyon yapımı, Galvaniz ve paslanmaz sacdan imalat, birbirine uyumlu olarak imal edilmiş olup flanş ve köşelerde minimum sızdırmazlık, üretim sonrasında mastik ile tam sızdırmazlık sağlanmaktadır. TS EN 1505 ve TS EN 1507 standartlarına uygun olarak üretilmektedir

REDÜKSİYON



ES PARÇASI



DİRSEK KOLLEKTÖR



ANEMOSTAD KUTUSU



DİKDÖRTGEN DİRSEK



KARE ADAPTÖR



FLANŞLI DİKDÖRTGEN KESİTLİ KANAL

Kanal Uzun Kenarı	Saç Kalınlığı	Flanş Tipi
0-250 mm	0,50 mm	20' lik Flanş
251-500 mm	0,60 mm	20' lik Flanş
501-990 mm	0,70 mm	20' lik Flanş
991-1490 mm	0,80 mm	30' luk Flanş
991-1490 mm	0,90 mm	30' luk Flanş
1491-1990 mm	1,00 mm	30' luk Flanş

info@akdenizfan.com www.akdenizfan.com 0555 174 50 74 - 0553 211 68 07



akdeniz fan
havalandırma sistemleri

SPIRO HAVA KANALI



Yuvarlak hava kanalları, kanallar içerisinde hava akış profilinin en uygun olduğu kanallardır. Bu özelliğinden dolayı silindirik hava kanallarında ortalama basınç değerlerinde daha yüksek hava hızlarına çıkabilmek mümkün olmaktadır. Yine aynı sebepten dolayı dikdörtgen kesitli hava kanallarına oranla ses oluşumları daha düşüktür. Yuvarlak hava kanalları genellikle fabrikasyon imalat olarak yapılır. Çap 100 mm'den Çap 1500 mm ye kadar üretimi yapılabilir. Şantiye montajları sırasında özel birleştirme parçaları kullanılır.

ADAPTÖR



DİRSEK



ES

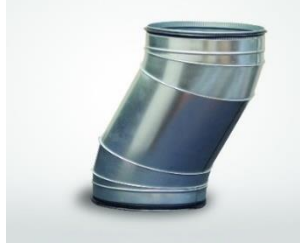

TE

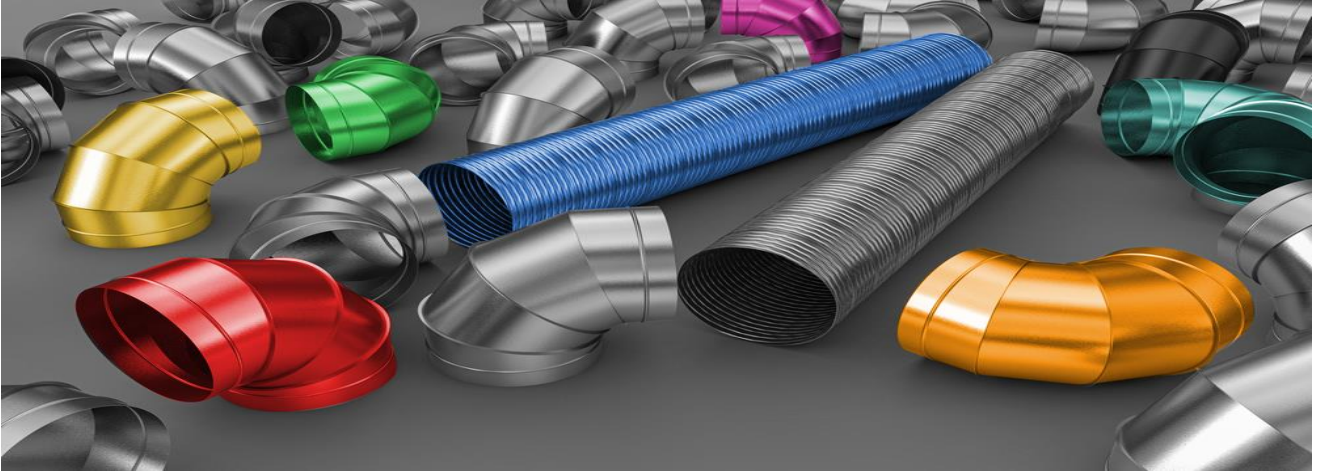



akdeniz fan
havalandırma sistemleri

PPH Plastik Hava Kanalı



Hava kanalları 2 mm ile 15 mm arasında kaynaklı veya flanşlı olarak üretilmektedir. Tesisimizde 200mm çapından 3000 mm çapına kadar hava kanalı üretimi yapılabilmektedir.

MALZEME

- Polipropilen (PP) Hava Kanalı
- Polietilen (PE) Hava Kanalı
- PVC HAVA KANALI
-

KULLANIM ALANLARI

Laboratuvarlar
Kimya endüstrisi
Gıda endüstrisi
Metalürji ve maden endüstrisi
Sağlık merkezleri
Temiz odalar

ÜSTÜN ÖZELLİKLER

- Uzun ömürlüdür.
- Kimyasallara karşı dirençlidir.
- Korozyon direnci için herhangi bir boya veya özel kaplama gerektirmez.
- Sızdırmazlık özelliğine sahiptir.
- Çevre ile uyumludur.
- Montajı kolaydır.
- Asidik ve aşındırıcı gazlara dirençlidir.
- Metalik sistemlere göre hafiftir.
- Asit, baz ve tuzdan etkilenmezler.
- Gıda ile temasa uydundur. Bakteri üretmezler.
- İçinden geçen sıvının koku ve tadını değiştirmezler.
- Yüksek elektriksel dayanıma sahiptir.



akdeniz fan
havalandırma sistemleri

Kimyasal Gaz yıkama Sistemleri (SCRUBBER)



Scrubber sistemleri endüstriyel atık gaz ve buharın atmosfere verilmeden önce arıtılması için dizayn edilmiş sistemlerdir. Çevre ve şehircilik bakanlığı tarafından çevreye salınan gazlar için hava kirliliği ve emisyon değerlerine sınırlamalar getirilmiştir. Scrubber üniteleri sayesinde baca gazı değerleri emisyon sınır değerlerinin altında kalır ve yıkama, koku giderimi sayesinde çalışanlar tozsuz ve kokusuz ortama kavuşurlar. Fan yardımı ile çekilen kirli gaz yıkama kulesi içerisinde geçilir ve aynı zamanda kulenin altında bulunan çözelti pompası sayesinde yukarıdaki nozullar vasıtasıyla su püskürtülür. Bu sayede gaz absorpsiyonu olarak bilinen kimyasal proses gerçekleşir.

Kullanılan sektörlerden bazıları döküm, atık su arıtma, ağaç sanayi, Fosforik asit tesisleri, alüminyum, borax ve çeşitli maden tesisleridir. Akdenizfan Makina çeşitli kapasitelerde scrubber üretimi yapmaktadır.

Scrubber Teknik Özellikleri

- AISI 304L/AISI316L Paslanmaz/ST52/ gövde imalatı
- Çift kademe yada tek kademe gaz yıkama sistemi
- 100.000 m³/h kapasitelere kadar üretim
- Scrubber üstü baca imalatı ve montajı
- Scrubber şase imalat ve montajı (ST-37)
- Yüksek verimlidir
- Sirkülasyon pompası ve hatları imalat ve montajı
- Pompanın susuz çalışmaması için kontrol mekanizması
- Jet püskürtme nozulları
- Nozul kirlilik alarmı
- Damla tutucu
- Düşük işletme ve bakım maliyeti
- Kompakt yapı
- Tam otomatik kontrol sistemi
- Kimyasal besleme imkanı, pH Kontrol ve izleme imkanı
- Donmalara karşı heat tracing ve izolasyon imkanı
- Exhaust fan temin ve montajı
- Çamur birikmesine karşı konik taban imalatı
- Otomatik dozajlama ve su beslemesi
- Çözelti seviye izleme ve otomatik çözelti besleme imkanı
- Su kirlilik anından otomatik drenaj imkanı
- Robust scrubber çelik şase imalatı
- Bakım ve temizlik ihtiyacı gerektirmezler
- Performansları yüksektir.
- Malzeme birikmesini önleyen bunker dizaynı
- Düşük işletim maliyeti
- Kolay kurulum , bakım ve işletme
- Merdiven korkuluk ve platform imalat ve montajları



akdeniz fan
havalandırma sistemleri

TEL KORUMALI KIZAKLI 6 KANATLI AKSİYEL FANLAR



KOD	MODEL	MOTOR GÜCÜ	GERİLİM	DEBİ m ³ /h
AKF	400 Aspiratör Kızaklı	0.25 kW/1500 d/dk	380 (v)	8000
AKF	450 Aspiratör Kızaklı	0.25 kW/1500 d/dk	380 (v)	9000
AKF	500 Aspiratör Kızaklı	0.25 kW/1500 d/dk	380 (v)	10000
AKF	500 Aspiratör Kızaklı	0.37 kW/1500 d/dk	380 (v)	10000
AKF	500 Aspiratör Kızaklı (Kompakt)	0.55 kW/1500 d/dk	380 (v)	10000
AKF	600 Aspiratör Kızaklı	0.55 kW/1500 d/dk	380 (v)	12000
AKF	600 Aspiratör Kızaklı	0.75 kW/1500 d/dk	380 (v)	12000
AKF	650 Aspiratör Kızaklı	1.10 kW/1500 d/dk	380 (v)	14000
AKF	700 Aspiratör Kızaklı	1.50 kW/1500 d/dk	380 (v)	15000
AKF	800 Aspiratör Kızaklı	2.20 kW/1500 d/dk	380 (v)	17400

info@akdenizfan.com www.akdenizfan.com 0555 174 50 74 - 0553 211 68 07



akdeniz fan
havalandırma sistemleri

TEL KORUMALI 6 KANATLI AKSİYAL FANLAR



KOD	MODEL	MOTOR GÜCÜ	GERİLİM	DEBİ m ³ /h
SAT	400 Sanayi Tipi ASP (Tel Korumalı)	0.25 kW/1500 d/dk	230/ 380 (v)	8000
SAT	500 Sanayi Tipi ASP (Tel Korumalı)	0.25 kW/1500 d/dk	380 (v)	10000
SAT	500 Sanayi Tipi ASP (Tel Korumalı)	0.37 kW/1500 d/dk	380 (v)	10000
SAT	500 Sanayi Tipi ASP (Tel Korumalı)	0.55 kW/1500 d/dk	380 (v)	10000
SAT	600 Sanayi Tipi ASP (Tel Korumalı)	0.55 kW/1500 d/dk	380 (v)	12000
SAT	600 Sanayi Tipi ASP (Tel Korumalı)	0.75 kW/1500 d/dk	380 (v)	12000
SAT	650 Sanayi Tipi ASP (Tel Korumalı)	0.75 kW/1500 d/dk	380 (v)	14000
SAT	650 Sanayi Tipi ASP (Tel Korumalı)	1.10 kW/1500 d/dk	380 (v)	14000
SAT	700 Sanayi Tipi ASP (Tel Korumalı)	0.55 kW/1500 d/dk	380 (v)	15000
SAT	700 Sanayi Tipi ASP (Tel Korumalı)	0.75 kW/1500 d/dk	380 (v)	15000
SAT	700 Sanayi Tipi ASP (Tel Korumalı)	1.1 kW/1500 d/dk	380 (v)	15000
SAT	700 Sanayi Tipi ASP (Tel Korumalı)	1.50 kW/1500 d/dk	380 (v)	15000

info@akdenizfan.com www.akdenizfan.com 0555 174 50 74 - 0553 211 68 07



akdeniz fan
havalandırma sistemleri

KARE ÇERÇEVELİ PLASTİK KANATLI AKSİYAL FANLAR



TİP	FAN ÇAPLARI (Mm)	ELEKTRİKMOTORU (KW)	DEVİR (d/d)	DEBİ (M ³ /h)	SES SEVİYESİ Db(A)
PKAF-P 350	350	0,25	1400	2500	63
PKAF-P 400	400	0,37	1400	3000	66
PKAF-P 450	450	0,55	1400	4000	69
PKAF-P500	500	0,55	1400	5500	72
PKAF-P 560	560	0,75	1400	7500	75
PKAF-P 600	600	0,75	1400	10000	80
PKAF-P 650	630	1,1	1400	13500	83
PKAF-P 710	710	1,5	1400	16000	85

PKAF-P 750	750	1,5	1400	18500	87
PKAF-P 800	800	2,2	1400	23000	89
PKAF-P 800	800	3	1400	29000	90
PKAF-P 900	900	4	1400	36000	93
PKAF-P 900	900	5,5	1400	40000	94
PKAF-P1000	1000	5,5	1400	45000	96
PKAF-P1000	1000	7,5	1400	50,000	96



EXPROOF MOTORLU VEYA PASLANMAZ MODELLER İÇİN FİRMAMIZ İLE İLETİŞİME GEÇİNİZ.

Alüminyum veya Plastik Kanat Seçeneği

Çift Devirli Motor Seçenekleri

Fan kare gövdesi ile duvara kolay montaj imkânı sağlar.

Standart olarak koruma teli ve elektrostatik toz boyalı üretilir.

İsteğe göre kanatlar alüminyum takılabilir. Hava akış yönü motordan pervaneye doğrudur.

info@akdenizfan.com www.akdenizfan.com 0555 174 50 74 - 0553 211 68 07



akdeniz fan
havalandırma sistemleri

HARİCİ MOTORLU ALÜMİNYUM PERVANELİ YUVARLAK AKSİYEL ASPİRATÖRLER

**Komple Metal Gövdeli olup
Elektro Statik Toz
boyalıdır. Alüminyum
Pervanelidir**



MODEL	VOLTA J	MOTOR GÜCÜ		AKIM	DEVİR	HAVA DEBİSİ
	V	HP	KW	(A)	d/d	M ³ /h Br.
PA-Y 300 (5/16)	230/380/50	1/2	0,37	1,15	1400	3000
PA-Y 350 (5/16)	230/380/50	1/2	0,37	1,15	1400	4000
PA-Y 400 (5/16)	230/380/50	3/4	0,55	1,60	1400	5000
PA-Y 450 (5/16)	230/380/50	3/4	0,55	1,60	1400	6000
PA-Y 500 (5/16)	230/380/50	3/4	0,55	1,60	1400	7500
PA-Y 550(5/16)	230/380/50	1	0,75	2,10	1400	10500
PA-Y 600 (5/16)	230/380/50	1	0,75	2,10	1400	11500
PA-Y 650 (5/16)	230/380/50	1,5	1,1	2,60	1400	15000
PA-Y 700 (5/16)	230/380/50	2	1,5	3,50	1400	18500
PA-Y 750 (5/16)	230/380/50	3	2,2	5,00	1400	22500
PA-Y 800 (6/20)	230/380/50	3	2,2	5,50	1400	28500
PA-Y 900 (5/35)	230/380/50	4	3	6,60	1400	37000
PA-Y 1000 (6/35)	380/50	7,5	5,5	11,20	1400	46000
PA-Y 1120 (6/35)	380/50	10	7,5	15,40	1400	60000
PA-Y 1250 (6/35)	380/50	10	7,5	15,40	900	80000

info@akdenizfan.com www.akdenizfan.com 0555 174 50 74 - 0553 211 68 07



akdeniz fan
havalandırma sistemleri

DIŞTAN ROTORLU ENDÜSTRİYEL SANAYİ ASPİRATÖRÜ



Dıştan motorlu monofaze
Ve trifaze motor seçeneklerine
sahiptir. Duvar ve pencere
montajına uygundur. Komple
Metal

Gövdeli olup Elektro Statik Toz
boyalıdır

**MOTURLARIMIZ %100 BAKIR SARGILIDIR.
MOTURLARIMIZ TERMİK KORUMALIDIR**

TİP	VOLTAJ	FREKANS	GİRİŞ GÜCÜ	HIZ	HAVA DEBİSİ	SES SEVİYESİ	YALITIM SINIFI	KORUMA SINIFI	AĞIRLIK
	V	Hz	W	Rpm	M ³ /h Br.	dB(A)	İz. Kl.	IP	Kg
M- 400 / Y37-34	230	50	550	1410	5000	66	B	44	15,5
M -500 / Y37-35	230	50	700	1380	7500	68	B	44	14,2
M- 600 / Y37-36	230	50	850	1410	11500	70	B	44	15,5
M- 700 / Y37-70	230	50	1000	1360	17500	75	B	44	16,4
M- 800 / Y37-71	230	50	1100	1390	25000	78	B	44	17,7
T-400 / Y37-34	380	50	550	1410	5000	66	B	44	15,5
T-500 / Y37-35	380	50	700	1360	7500	68	B	44	15,5
T-600 / Y37-36	380	50	850	1400	11500	70	B	44	16,4
T-700 / Y37-70	380	50	1000	1380	17500	75	B	44	17,7
T-800 / Y37-71	380	50	1100	1350	25000	78	B	44	21
T-900 / Y80-75	380	50	1150	1400	35000	81	B	44	22,3
T-1000 / Y80-76	380	50	1700	1385	40000	85	B	44	24,3



akdeniz fan
havalandırma sistemleri

GERİYE EĞİK ALÇAK BASINÇLI KAYIŞ KASNAKLI KONİK SALYANGOZ FANLAR



MODEL	GERİLİM	MOTOR GÜCÜ		AKIM	DEVİR	DEBİ	BASINÇ
	(VOLT/HZ)	HP	KW	(A)	(d/d)	(m ³ /h)	PA.
AKFK-0,37	230/380/50	1/2	0,37	1,15	1400	2000	350
AKFK-0,75	230/380/50	1	0,75	2,10	1400	3500	400
AKFK - 1.1	230/380/50	1,5	1,1	2,60	1400	4500	450
AKFK - 1,5	230/380/50	2	1,5	3,50	1400	6000	500
AKFKF-2,2	230/380/50	3	2,2	5,00	1400	8000	550
AKFK - 3	380/50	4	3	6,60	1400	10,000	600
AKFK - 4	380/50	5,5	4	8,20	1400	12.000	650
AKFK-5,5	380/50	7,5	5,5	11,20	1400	16,000	700
AKFK-7,5	380/50	10	7,5	15,40	1400	20,000	750
AKFK -11	380/50	15	11	21,00	1400	25,000	850
AKFK -15	380/50	20	15	29,80	1400	30,000	1000
AKFK-18,5	380/50	25	18,5	34,50	1400	35,000	1100
AKFK -22	380/50	30	22	42,50	1400	40,000	1200
AKFK -30	380/50	40	30	55,00	1400	45,000	1500
AKFK -37	380/50	50	37	67,00	1400	50,000	1500



EXPROOF MOTORLU VEYA PASLANMAZ MODELLER İÇİN FİRMAMIZ İLE İLETİŞİME GEÇİNİZ.

F300 C/2h ISIYA DAYANIKLI MOTOR SEÇENEKLERİ İÇİN FİRMAMIZ İLE İLETİŞİME GEÇİNİZ.

F400 C/2h ISIYA DAYANIKLI MOTOR SEÇENEKLERİ İÇİN FİRMAMIZ İLE İLETİŞİME GEÇİNİZ.

NOT: DAHA YÜKSEK KAPASİTELER İÇİN FİRMAMIZ İÇİN İLETİŞİME GEÇİNİZ.



akdeniz fan
havalandırma sistemleri

SEYREK KANATLI ALÇAK BASINÇLI SALYANGOZ FANLAR



MODEL	GERİLİM	MOTOR GÜCÜ		AKIM	DEVİR	DEBİ	BASINÇ
	(VOLT/HZ)	HP	KW	(A)	(d/d)	(m ³ /h)	(mm/ss)
ASF/ABF1	230/380/50	1/2	0,37	1,15	1400	2000	40
ASF/ABF2	230/380/50	1	0,75	2,10	1400	3000	50
ASF/ABF3	230/380/50	1,5	1,1	2,60	1400	4000	60
ASF/ABF4	230/380/50	2	1,5	3,50	1400	5000	70
ASF/ABF5	230/380/50	3	2,2	5,00	1400	6500	80
ASF/ABF6	380/50	4	3	6,60	1400	7500	90
ASF/ABF7	380/50	5,5	4	8,20	1400	8500	100
ASF/ABF8	380/50	7,5	5,5	11,20	1400	10500	110
ASF/ABF9	380/50	10	7,5	15,40	1400	12500	120

info@akdenizfan.com www.akdenizfan.com 0555 174 50 74 - 0553 211 68 07



akdeniz fan
havalandırma sistemleri

YBS Serisi Direkt Akuple Yüksek Basıncılı Radyal Fanlar



Cihaz Modeli	Motor Gücü (kW)	Frekans (Hz)	Voltaj (V)	Devir (d/d)	Debi (m3/h)	Basıncı (MmSS)
YBS- 500/A	2,2	50	380	2950	1100	470
YBS- 500/B	3	50	380	2950	1500	430
YBS- 560/A	4	50	380	2950	1800	600
YBS- 560/B	5,5	50	380	2950	2100	570
YBS- 630	7,5	50	380	2950	2750	650
YBS- 710/A	11	50	380	2950	2750	905
YBS- 710/B	15	50	380	2950	3750	800
YBS- 800	18,5	50	380	2950	4000	1160

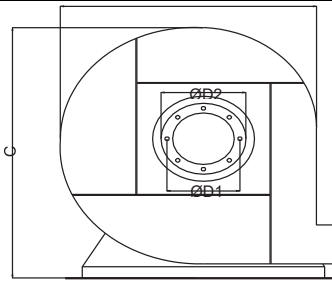
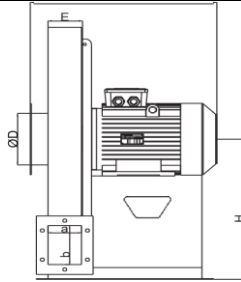

Cihaz Modeli	A	B	C	QD	QD1	QD2	E	H	a	d
YBS- 500/A	405	735	800	160	200	240	125	450	90	125
YBS- 500/B	475	735	800	160	200	240	125	450	90	125
YBS- 560/A	490	830	900	180	219	260	130	500	100	140
YBS- 560/B	490	830	900	180	219	260	130	500	100	140
YBS- 630	565	900	1000	200	241	280	142	560	112	160
YBS- 710/A	725	1010	1120	225	265	305	160	630	125	180
YBS- 710/B	725	1010	1120	225	265	305	160	630	125	180
YBS- 800	740	1120	1250	250	292	330	180	710	140	200

info@akdenizfan.com www.akdenizfan.com 0555 174 50 74 - 0553 211 68 07



akdeniz fan
havalandırma sistemleri

Plastik Gövde Plastik Pervaneli PP Asit ve korozyif Gaz Salyangoz Fanlar



Cihaz Modeli	Motor Gücü (kW)	Frekans (Hz)	Voltaj (V)	Devir (d/d)	Debi (m3/h)	Basınç PA.
PP-1	0,37	50	20/380 /50	1400	1500	400
PP-2	0,75	50	20/380 /50	1400	2500	500
PP- 3	1,1	50	20/380 /50	1400	3500	600
PP-4	1,5	50	20/380 /50	1400	4500	700
PP-5	2,2	50	20/380 /50	1400	5500	800
PP-6	3	50	20/380 /50	1400	6500	900
PP-7	4	50	380/50	1400	7500	1000
PP-8	5,5	50	380/50	1400	9000	1000
PP-9	7,5	50	380/50	1400	12,000	1000



EXPROOF MOTORLU MODELLER İÇİN FİRMAMIZ İLE İLETİŞİME GEÇİNİZ

100,000 m3/h max basınç 3500 pa. Arası üretim

Direkt aküple gövdelerde 750-1000-1450-2950 d/d

Kayış kasnak gövdede 10-2950 d/d

Max çalışma sıcaklığı 90 C

info@akdenizfan.com www.akdenizfan.com 0555 174 50 74 - 0553 211 68 07



akdeniz fan
havalandırma sistemleri

Orta Basıncılı Malzeme Nakil Salyangoz Fanlar



Cihaz Modeli	Motor Gücü (kW)	Frekans (Hz)	Voltaj (V)	Devir (d/d)	Debi (m3/h)	Basınc (mmSS)
OBS- 1	0,37	50	380	2800	1000	120
OBS- 2	0,75	50	380	2800	1200	135
OBS- 3	1,1	50	380	2800	1400	200
OBS- 4	1,5	50	380	2800	1600	250
OBS- 5	2,2	50	380	2800	2100	350
OBS- 6	3	50	380	2800	2300	450
OBS- 7	4	50	380	2800	2600	500
OBS- 8	5,5	50	380	2800	3200	600
OBS- 9	7,5	50	380	2800	4300	650
OBS-10	11	50	380	2800	6000	800
OBS-11	15	50	380	2800	7000	900

info@akdenizfan.com www.akdenizfan.com 0555 174 50 74 - 0553 211 68 07



akdeniz fan
havalandırma sistemleri

Exproof Duvar Tipi Alüminyum Pervaneli Aksiyal Aspiratörler

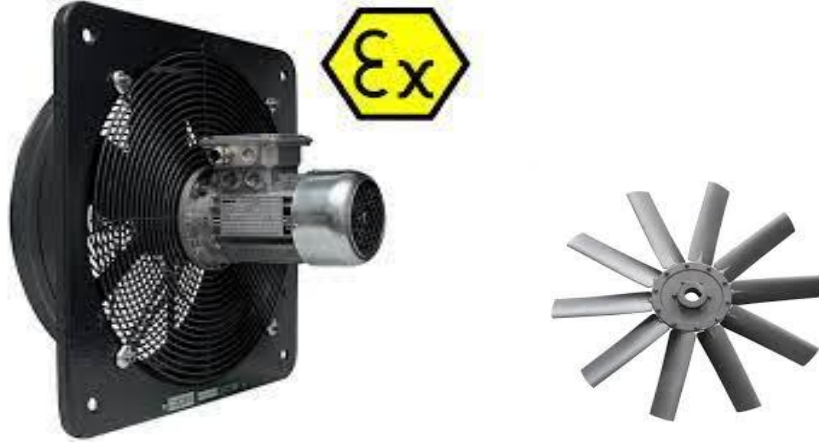

MODEL	Güç (kW)	Hava debisi m3/h	Voltaj (V)	Devir (rpm)
EX 300	0,37	3000	230/380/50	1400
EX 350	0,37	4000	230/380/50	1400
EX 400	0,55	5000	230/380/50	1400
EX 450	0,55	6000	230/380/50	1400
EX 500	0,55	7500	230/380/50	1400
EX 550	0,75	10500	230/380/50	1400
EX 600	0,75	11500	230/380/50	1400
EX 650	1.1	15000	230/380/50	1400
EX 700	1.5	18500	230/380/50	1400
EX 750	2,2	22500	230/380/50	1400
EX 800	2,2	28500	230/380/50	1400
EX 900	3	37000	230/380/50	1400
EX 1000	5,5	46000	380/50	1400
EX 1120	7,5	60000	380/50	1400
EX 1250	11	80000	380/50	1400

Atex sınıfı: II 2G EEx-e IIB T3 / Atex sınıfı: II 2G Ex-d IIB T4 / II 2G Ex db eb IIC T3/ T5- Gb II 2G Ex h IIC T3T5GB

info@akdenizfan.com www.akdenizfan.com 0555 174 50 74 - 0553 211 68 07



akdeniz fan
havalandırma sistemleri

Exproof Kovanlı Alüminyum Pervaneli Aksiyal Aspiratörler



Cihaz Modeli	Motor Gücü (kW)	Frekans (Hz)	Voltaj (V)	Devir (d/d)	Debi (m3/h)
EX-AKF-AL-30	0,37	50	380	1400	3000
EX-AKF-AL-35	0,37	50	380	1400	4000
EX-AKF-AL-40	0,55	50	380	1400	5000
EX-AKF-AL-45	0,55	50	380	1400	6000
EX-AKF-AL-50	0,75	50	380	1400	8500
EX-AKF-AL-550	1,1	50	380	1400	12000
EX-AKF-AL-60	1,5	50	380	1400	14500
EX-AKF-AL-65	2,2	50	380	1400	18000
EX-AKF-AL-70	3	50	380	1400	22000
EX-AKF-AL-75	4	50	380	1400	26000
EX-AKF-AL-80	4	50	380	1400	32000
EX-AKF-AL-90	5,5	50	380	1400	41000
EX-AKF-AL-100-01	5,5	50	380	1400	46000
EX-AKF-AL-100-02	7,5	50	380	1400	50000
EX-AKF-AL-100-03	11	50	380	1400	58000
EX-AKF-AL-112-01	11	50	380	1400	70000
EX-AKF-AL-112-02	15	50	380	1400	79000
EX-AKF-AL-125-01	11	50	380	1400	90000
EX-AKF-AL-125-02	15	50	380	1400	95000

Atex sınıfı: II 2G EEx-e IIB T3 Atex sınıfı: II 2G Ex-d IIB T4 Ürünün tamamını kapsayan ATEX sertifikası, Üç fazlı, IP 55 motor koruma sınıfı, Montaj plakaları ve motor Taşıyıcı gövdeleri yüksek kaliteli sacdan mamuldür. Tüm motorlar IP55 sınıfı ve Class F yalıtımlıdır. Bununla birlikte tüm motorla rulman yataklıdır. **II 2G EEx-d IIB T5 (ZON1- ZON2)** Elektrik Girişi Trifaze 380V-50Hz, Tüm motorlar elektrik bağlantılı terminalli dir. Terminaller ilgili standartlara uygun özelliklerdedir. Standart Hava akış yönü: A tipi konfigürasyon (motordan Kanada) Monofaze motorlarda, kondansatör fan üzerinde değildir. ATEX direktiflerine göre bu tip ekipmanlar ATEX alanın dışında olmalıdır Pervane malzemesi: Alüminyum üzeri Ex boya malzemedir.

info@akdenizfan.com www.akdenizfan.com 0555 174 50 74 - 0553 211 68 07



akdeniz fan
havalandırma sistemleri

Exproof Duvar Tipi Plastik Pervaneli Aksiyal Aspiratörler



MODEL	Güç (kW)	Hava debisi m3/h	Voltaj (V)	Devir (rpm)
EX 300	0,37	3000	230/380/50	1400
EX 350	0,37	4000	230/380/50	1400
EX 400	0,55	5000	230/380/50	1400
EX 450	0,55	6000	230/380/50	1400
EX 500	0,55	7500	230/380/50	1400
EX 550	0,75	10500	230/380/50	1400
EX 600	0,75	11500	230/380/50	1400
EX 650	1.1	15000	230/380/50	1400
EX 700	1.5	18500	230/380/50	1400
EX 750	2,2	22500	230/380/50	1400
EX 800	2,2	28500	230/380/50	1400
EX 900	3	37000	230/380/50	1400
EX 1000	5,5	46000	380/50	1400
EX 1120	7,5	60000	380/50	1400
EX 1250	11	80000	380/50	1400

Atex sınıfı: II 2G EEx-e IIB T3- Atex sınıfı: II 2G Ex-d IIB T4-Gb II 2G Ex h IIC T3- T5- Gb II 2G Ex h IIC T3- T5

- Ürünün tamamını kapsayan ATEX sertifikası, Üç fazlı, IP 55 motor koruma sınıfı, Montaj plakaları ve motor taşıyıcı gövdeleri yüksek kaliteli sacdan mamuldür. Tüm motorlar IP55 sınıfı ve Class F yalıtımlıdır. Bununla birlikte tüm motorlar rulman yataklıdır. II 2G Ex-d IIB T4 / II 2G EEx-e IIB T3 (ZON1- ZON2) Elektrik Girişi Trifaze 380V-50Hz, Tüm motorlar elektrik bağlantılı terminalli dir. Terminaller ilgili standartlara uygun özelliklerdedir. Standart Hava akış yönü: A tipi konfigürasyon (motordan Kanada) Monofaze motorlarda, kondansatör fan üzerinde değildir. ATEX direktiflerine göre bu tip ekipmanlar ATEX alanın dışında olmalıdır Pervane malzemesi: Antistatik plastik malzemedir.

info@akdenizfan.com www.akdenizfan.com 0555 174 50 74 - 0553 211 68 07



akdeniz fan
havalandırma sistemleri

İnverter Sürücü Panoları

Fan Uygulamaları için Geliştirilmiş Polyester Elektrik Panosu

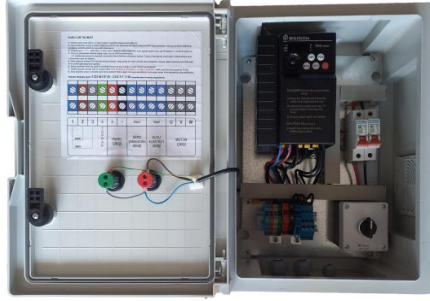

Çalışma Sıcaklığı -400c + 700cKapak Açılma Açısı 2100 Yangın Dayanımı B2 Uv Dayanımı

Cihaz Model	Güç (kW)	Bağlantı Şekli	Voltaj
AKF-SE-10	0,75	Direkt Yol Verme	380
AKF-SE-15	1,1	Direkt Yol Verme	380
AKF-SE-20	1,5	Direkt Yol Verme	380
AKF-SE-25	2,2	Direkt Yol Verme	380
AKF-SE-30	3	Direkt Yol Verme	380
AKF-SE-35	4	Direkt Yol Verme	380
AKF-SE-40	5,5	Yıldız Üçgen	380
AKF-SE-45	7,5	Yıldız Üçgen	380
AKF-SE-50	11	Yıldız Üçgen	380
AKF-SE-55	15	Yıldız Üçgen	380
AKF-SE-60	18,5	Yıldız Üçgen	380
AKF-SE-65	22	Yıldız Üçgen	380
AKF-SE-70	30	Yıldız Üçgen	380
AKF-SE-75	37	Yıldız Üçgen	380
AKF-SE-80	45	Yıldız Üçgen	380

Polyester Elektrik Panoları 15 Model Üretilmektedir.

* Panolar Ip 65 Sınıfıdır.

* Genel Özellikler; Isı Yalıtımı Dış İklim Koşullarında Dayanıklılık, Darbe Dayanımı Elektrik Arklarına ve Kısa Devrelere Dayanıklılık

* Teknik Özellikler

Faz Koruma Rölesi
3 Faz Lambası

Her Motora Ayrı Motor Koruma Termiği Çalışıyor ve Arıza Lambası
Pano Üstü Pako ile Kontrol Haftalık Program (Opsiyonel)

info@akdenizfan.com www.akdenizfan.com 0555 174 50 74 - 0553 211 68 07



akdeniz fan
havalandırma sistemleri

Tek Emişli Sıkkanatlı Radyal Salyangozlar

Motor hava akımının dışında olmasından dolayı daha yüksek hava transferi yapılabilir. Seralar, fabrikalar, depolar, alışveriş merkezleri gibi büyük alanların havalandırılmasında kullanılır



MODEL	VOLTAJ (V)	FREKANS (Hz)	GÜÇkW	DEVİR (D/dk)	DEBİ (M ³ /h)
OBR260-160X90	230/380	50	0,37	2800	1700
OBR260-180X90	230/380	50	0.55	2800	2100
OBR260-225X90	230/380	50	0,75	2800	2600
OBR260-225X102	230/380	50	1,1	2800	3100
OBR260-250X112	230/380	50	1,5	2800	3600
OBR260-250X118	230X380	50	2.2	2800	4150

info@akdenizfan.com www.akdenizfan.com 0555 174 50 74 - 0553 211 68 07



akdeniz fan
havalandırma sistemleri

Kovanlı Alüminyum Pervaneli Aksiyal Aspiratörler



Cihaz Modeli	Motor Gücü (kW)	Frekans (Hz)	Voltaj (V)	Devir (d/d)	Debi (m3/h)
AKF-AL-30	0,37	50	380	1400	3000
AKF-AL-35	0,37	50	380	1400	4000
AKF-AL-40	0,55	50	380	1400	5000
AKF-AL-45	0,55	50	380	1400	6000
AKF-AL-50	0,75	50	380	1400	8500
AKF-AL-550	1,1	50	380	1400	12000
AKF-AL-60	1,5	50	380	1400	14500
AKF-AL-65	2,2	50	380	1400	18000
AKF-AL-70	3	50	380	1400	22000
AKF-AL-75	4	50	380	1400	26000
AKF-AL-80	4	50	380	1400	32000
AKF-AL-90	5,5	50	380	1400	41000
AKF-AL-100-01	5,5	50	380	1400	46000
AKF-AL-100-02	7,5	50	380	1400	50000
AKF-AL-100-03	11	50	380	1400	58000
AKF-AL-112-01	11	50	380	1400	70000
AKF-AL-112-02	15	50	380	1400	79000
AKF-AL-125-01	11	50	380	1400	90000
AKF-AL-125-02	15	50	380	1400	95000

info@akdenizfan.com www.akdenizfan.com 0555 174 50 74 - 0553 211 68 07

F300 VE F400 ISIYA DAYANIKLI MOTOR SEÇENEKLERİ İÇİN FİRMAMIZ İLE İLETİŞİME GEÇİNİZ.



akdeniz fan
havalandırma sistemleri

Dikey Atışlı Harici motorlu Çatı Fanları



MODEL	Güç (kW)	Hava debisi m3/h	Voltaaj (V)	Devir (rpm)	SES (dba)
DÇF-280	0,25	1100	230/380/50	1400	48
DÇF-315	0,37	1800	230/380/50	1400	50
DÇF-355	0,55	2500	230/380/50	1400	51
DÇF-400	0,75	3500	230/380/50	1400	53
DÇF-450	1,1	5000	230/380/50	1400	55
DÇF-500	1,1	8000	230/380/50	1400	56
DÇF-560	2.2	10000	230/380/50	1400	60



EXPROOF MOTORLU VEYA PASLANMAZ MODELLER İÇİN FİRMAMIZ İLE İLETİŞİME GEÇİNİZ.
F300 C/2h ISIYA DAYANIKLI MOTOR SEÇENEKLERİ İÇİN FİRMAMIZ İLE İLETİŞİME GEÇİNİZ.
F400 C/2h ISIYA DAYANIKLI MOTOR SEÇENEKLERİ İÇİN FİRMAMIZ İLE İLETİŞİME GEÇİNİZ.
NOT: DAHA YÜKSEK KAPASİTELER İÇİN FİRMAMIZ İÇİN İLETİŞİME GEÇİNİZ.

info@akdenizfan.com www.akdenizfan.com 0555 174 50 74 - 0553 211 68 07.



akdeniz fan
havalandırma sistemleri

Yatay Atışlı Harici motorlu Çatı Fanları



MODEL	Güç (kW)	Hava debisi m3/h	Voltaaj (V)	Devir (rpm)	SES (dba)
ÇF-280	0,25	1100	230/380/50	1400	46
ÇF-315	0,37	2200	230/380/50	1400	43
ÇF-355	0,55	3400	230/380/50	1400	44
ÇF-400	0,75	4300	230/380/50	1400	49
ÇF-450	1,1	5800	230/380/50	1400	52
ÇF-500	1,1	8500	230/380/50	1400	54
ÇF-560	2.2	10500	230/380/50	1400	56
ÇF-630	3	12800	230/380/50	1400	50
ÇF-710	4	15000	380/50	1400	53



EXPROOF MOTORLU VEYA PASLANMAZ MODELLER İÇİN FİRMAMIZ İLE İLETİŞİME GEÇİNİZ.
F300 C/2h ISIYA DAYANIKLI MOTOR SEÇENEKLERİ İÇİN FİRMAMIZ İLE İLETİŞİME GEÇİNİZ.
F400 C/2h ISIYA DAYANIKLI MOTOR SEÇENEKLERİ İÇİN FİRMAMIZ İLE İLETİŞİME GEÇİNİZ.
NOT: DAHA YÜKSEK KAPASİTELER İÇİN FİRMAMIZ İÇİN İLETİŞİME GEÇİNİZ.

info@akdenizfan.com www.akdenizfan.com 0555 174 50 74 - 0553 211 68 07.



akdeniz fan
havalandırma sistemleri

Exproof Yatay Atışlı Çatı Fanları



ATEX exproof çatı fanı

MODEL	Güç (kW)	Hava debisi m ³ /h	Voltaj (V)	Devir (rpm)	Basınç (pa)
Ç. EX 315-T	0,25	1050	400	1380	240
Ç. EX 355-T	0,25	2900	400	1380	250
Ç. EX 400-T	0,25	4000	400	1380	330
Ç. EX 450-T	0,37	5500	400	1390	550
Ç. EX 500-T	1,1	8300	400	1365	750
Ç. EX 560-T	2,2	10800	400	1410	950
Ç. EX 630-T	3	13000	400	1420	510
Ç. EX 710-T	4	15000	400	1425	590
Ç. EX 800-T	7.5	17000	400	1465	700

ATEX çatı tipi exproof fanlar 1000 m³/h debi ile 17000 m³/h Arası Hava Debi Flam exproof galvaniz şapka, radyal fanlı, yatay atışlı, IP55, Class F motorlu, ATEX derecesi: II 2G EEx II BT4, Çatı tipi exproof fanlardır. Patlayıcı ve zehirli gazların havalandırması veya tahliyesi için özel olarak tasarlanmıştır. Çalışma sıcaklığı +40°C'ye kadardır. Doğrudan tahrikli, geriye eğik seyrek kanatlı radyal fanlardır. Kanatlar, galvaniz çelik sacdan ve fan göbeği alüminyumdan mamuldür. Taban galvaniz çelik sacdan üretilmiştir ve giriş halkası pirinç kaplamadır. Fan şapkası galvaniz çelik sacdan üretilmiştir. Kuş koruma kafesi EN ISO 13857 standartlarına uygundur. Modele bağlı olarak 4, 6, 8 kutuplu motor seçenekleri mevcuttur. Trifaze motor 400V-50Hz, IP55, F sınıfı yalıtımlıdır. Alev geçirmez versiyonlar trifaze modeller için ATEX Yönergelerine uygundur

info@akdenizfan.com www.akdenizfan.com 0555 174 50 74 - 0553 211 68 07.



akdeniz fan
havalandırma sistemleri

ÖNE EĞİMLİ SIK KANATLI HÜCRELİ VANTİLATÖRLER

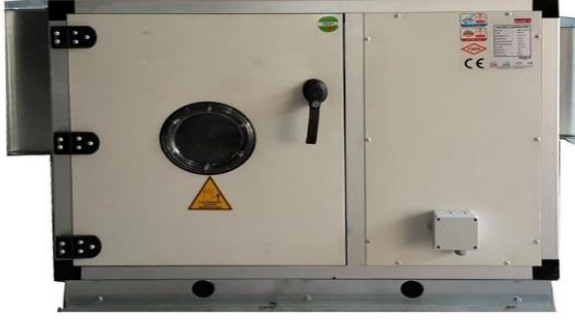

ODEL	KAPASİTE	BASINÇ	MOTOR GÜCÜ	MOTOR DEVRİ	VOLTAJ
	m ³ /h				
SKA 7-7(A)	2.500	300	0,75	1400	380
SKA 7-7(B)	3.000	300	1,1	1400	380
SKA 9-9	4.000	300	1,1	1400	380
SKA 10-10(A)	5.000	300	1,5	1400	380
SKA 10-10(B)	6.000	300	1,5	1400	380
SKA 10-10(C)	7.000	300	2,2	1400	380
SKA 12-12(A)	8.000	300	2,2	1400	380
SKA 12-12(B)	10.000	300	3	1400	380
SKA 15-15(A)	12.000	300	3	1400	380
SKA 15-15(B)	15.000	300	4	1400	380
SKA 18-18(A)	18.000	300	5,5	1400	380
SKA 18-18(B)	20.000	300	7,5	1400	380
SKA 450	25.000	300	7,5	1400	380
SKA 500	30.000	300	11	1400	380
SKA 560	35.000	300	11	1400	380
SKA 630	45.000	300	15	1400	380
SKA 710	50.000	300	15	1400	380
SKA 800(A)	55.000	300	15	1400	380
SKA 800(B)	60.000	300	18,5	1400	380
SKA 900(A)	65.000	300	18,5	1400	380
SKA 900(B)	70.000	300	22	1400	380



EXPROOF MOTORLU VEYA PASLANMAZ MODELLER İÇİN FIRMAMIZ İLE İLETİŞİME GEÇİNİZ.

info@akdenizfan.com www.akdenizfan.com 0555 174 50 74 - 0553 211 68 07



akdeniz fan
havalandırma sistemleri

SEYREK KANATLI HÜCRELİ VANTİLATÖRLER

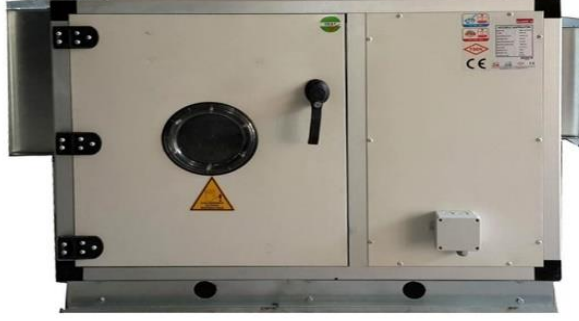

ODEL	KAPASİTE	BASINÇ	MOTOR GÜCÜ	MOTOR DEVRİ	VOLTAJ
	m ³ /h				
SKF-250-01	3.000	400	0,75	1400	380
SKF-250-02	4.000	400	1,1	1400	380
SKF-280-01	5.000	400	1,1	1400	380
SKF-280-02	6.000	400	1,5	1400	380
SKF-315-01	7.000	400	2,2	1400	380
SKF-315-02	8.000	400	3	1400	380
SKF-355-01	10.000	400	3	1400	380
SKF-355-02	12.000	400	4	1400	380
SKF-400-01	13.000	400	4	1400	380
SKF-400-02	14.000	400	5,5	1400	380
SKF-450-01	16.000	400	5,5	1400	380
SKF-450-02	18.000	400	7,5	1400	380
SKF-500-01	21.000	400	7,5	1400	380
SKF-500-02	23.000	400	11	1400	380



EXPROOF MOTORLU VEYA PASLANMAZ MODELLER İÇİN FİRMAMIZ İLE İLETİŞİME GEÇİNİZ.

info@akdenizfan.com www.akdenizfan.com 0555 174 50 74 - 0553 211 68 07



akdeniz fan
havalandırma sistemleri

Plug Radyal Fanlı Hücreli Aspiratör



Endüstriyel sistemlerin havalandırılmasında kullanılan Plug serisi, mutfak davlumbazlarından emilen egzost havasının filtrelenerek dışarı atılmasını sağlar. Hava akımının dışında kalan elektrik motoru ve geriye eğik plug fanı sayesinde uzun ömürlü ve servis gerektirmeyen (filtre değişimi hariç) bir ünite dir. Opsiyonel frekans invertörlü pano uygulaması ile profesyonel bir ünite haline gelir

CİHAZ TİPİ- PLUG	AKF- 30	AKF- 60	AKF-90	AKF-120	AKF-170	AKF-250
Hava Debisi (m ³ /h)	3000	6000	9000	12000	17000	25000
Cihaz Dışı Basınç (Pa)	300	300	300	300	300	300
İnvertör ile devir (d/d)	900-1420	1000-1790	900-1670	800-1710	700-1750	1100-1470
Güç (380V) (kW)	1,5	1,5	2,2	4	7,5	11
Ses Seviyesi (dbA)	68	70	72	73	75	88
Boyutlar (mm)						
H	980	1080	1080	1180	1330	1555
L	1120	1290	1290	1350	1430	1550
B	720	980	980	980	1080	1180
Emiş Boğazı (mm)	640x470	900x400	900x400	900x500	1000x600	1100x470
Üfleme Boğazı (mm)	640x305	900x350	900x350	900x420	1000x460	1100x500

info@akdenizfan.com www.akdenizfan.com 0555 174 50 74 - 0553 211 68 07



akdeniz fan
havalandırma sistemleri

SULU FİLTRE KABİNİ



MODEL	KAPASİTE	DETAY	ÖLÇÜLER / mm		
	M ³ /h		En	Boy	Yükseklik
SF-3500	3.500	METAL YAG FİLTRE: 5 ADET	800	1500	800
SF-5000	5.000		800	1500	800
SF-7500	7.500		1100	1500	1100
SF-10000	10.000		1100	1500	1100
SF-12000	12.000		1100	1500	1100
SF-15000	15.000		1100	1500	1100
SF-18000	18.000		1100	1500	1100
SF-20000	20.000		1200	1800	1100

Bakımı çok basit olup suyun değiştirilmesi ve filtrelerin yıkanmasından ibarettir. 3.000 m³/h' dan 30.000 m³/h kadar standart imalatımız vardır. Hava kanalı kullanarak birden fazla bölümün havasını toplayıp tek cihazla filtre edilmektedir. Cihazlarımız portatif olduğu için taşınması, yer değiştirmesi kolaydır. Açık alanda da (çatıda) çalışmaya uygundur. Elektrostatik filtre ve karbon filtre öncesinde de kullanmaya uygundur, sistemin dışına su çıkmaz

info@akdenizfan.com www.akdenizfan.com 0555 174 50 74 - 0553 211 68 07



akdeniz fan
havalandırma sistemleri

YATAY ATIŞLI AKSİYEL PERVANELİ ÇATI FANLARI



MODEL	KAPASİTE	MOTOR GÜCÜ	MOTOR DEVRİ	VOLTAJ	SES SEVİYESİ	PERVANE KANAT SAYISI
	m ³ /h					
ÇATI 400	1.200	0,37	1500	380	66	5
ÇATI 450	2.200	0,55	1500	380	69	5
ÇATI 500	3.950	0,55	1500	380	72	5
ÇATI 560	6.100	0,75	1500	380	75	5
ÇATI 630	11.000	1,1	1500	380	80	5
ÇATI 710	17.000	1,5	1500	380	83	5
ÇATI 800(A)	22.250	2,2	1500	380	85	5
ÇATI 800(B)	26.940	3	1500	380	89	5
ÇATI 900(A)	34.150	4	1500	380	90	5
ÇATI 900(B)	40.000	5,5	1500	380	93	5
ÇATI 1000(A)	49.570	7,5	1500	380	94	5
ÇATI 900(C)	43.200	11	1500	380	94	8
ÇATI 1000(A)	58.850	15	1500	380	97	8
ÇATI 1000(B)	66.070	18,5	1500	380	99	8
ÇATI 1120(A)	84.620	22	1500	380	100	8
ÇATI 1120(B)	92.270	30	1500	380	102	8



info@akdenizfan.com www.akdenizfan.com 0555 174 50 74 - 0553 211 68 07



akdeniz fan
havalandırma sistemleri

Çelik Kasalı Harici Motorlu Yatay Atışlı Radyal Çatı Fanı



MODEL	KAPASİTE	BASINÇ	MOTOR GÜCÜ	DEVİR	VOLTAJ
	M ³ /h				
RÇF 315	1.750	150	0,25	1500	380
RÇF 355/A	2.500	200	0,37	1500	380
RÇK 355/B	3.500	200	0,55	1500	380
RÇK 400	5.000	200	0,75	1500	380
RÇK 450/A	6.500	200	1,1	1500	380
RÇK 450/B	7.500	200	1,5	1500	380
RÇK 500	10.000	200	2,2	1500	380
RÇK 560/A	12.500	300	3	1500	380
RÇK 560/B	15.000	300	4	1500	380
RÇK 630/A	18.000	300	5,5	1500	380
RÇK 630/B	20.000	300	7,5	1500	380
RÇK 710	27.000	400	11	1500	380

info@akdenizfan.com www.akdenizfan.com 0555 174 50 74 - 0553 211 68 07



akdeniz fan
havalandırma sistemleri

YATAY ATIŞLI DIŞTAN ROTORLU ÇATI FANI

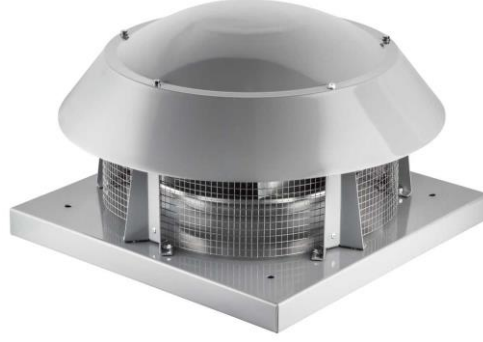

MODEL	KAPASİTE	MOTOR GÜCÜ	DEVİR	VOLTAJ	SES SEVİTESİ
	M ³ /h				
ÇTA 160	346	60	2600	230	44-36
ÇTA 180	460	70	2500	230	49-41
ÇTA 225	902	80	2750	230	50-42
ÇTA 250	1.212	125	2800	230	52-44
ÇTA 315	2.000	130	1450	230	47-39
ÇTA 355	2.900	200	1400	230	46-38
ÇTA 400	4.100	310	1380	230	51-43
ÇTA 450	5.400	430	1370	230	52-44
ÇTA 500	7.600	840	1360	380	54-46
ÇTA 560	9.800	1440	1300	380	66-58

info@akdenizfan.com www.akdenizfan.com 0555 174 50 74 - 0553 211 68 07



akdeniz fan
havalandırma sistemleri

DAVLUMBAZ



MODEL	MALZEME	EN mm	BOY mm	YÜKSEKLİK mm
AKF-DAV-100	304 KALİTE PASLANMAZ	700	1000	400
AKF-DAV-150	304 KALİTE PASLANMAZ	700	1500	400
AKF-DAV-200	304 KALİTE PASLANMAZ	700	2000	400
AKF-DAV-250	304 KALİTE PASLANMAZ	700	2500	400
AKF-DAV-300	304 KALİTE PASLANMAZ	700	3000	400



info@akdenizfan.com www.akdenizfan.com 0555 174 50 74 - 0553 211 68 07



akdeniz fan
havalandırma sistemleri

TOZ TOPLAMA SİSTEMİ



MODEL	KAPASİTE	TOZ TUTUCU KEÇE FİLTRE	TOPLAYICI BRANDA FİLTRE
	m ³ /h		
AKF 350	3.000	Ø200 mm- 4 Adet	Ø300 mm- 1 Adet
AKF- 500	5.000	Ø250 mm- 6 Adet	Ø355 mm-2 Adet
AKF- 1000	10.000	Ø250 mm- 10 Adet	Ø355 mm- 3 Adet
AKF- 1500	15.000	Ø300 mm- 10 Adet	Ø400 mm- 3 Adet
AKF- 2000	20.000	Ø355 mm- 12 Adet	Ø400 mm- 4 Adet
AKF- 2500	25.000	Ø450 mm- 15 Adet	Ø400 mm- 4 Adet
AKF- 3000	30.000	Ø355 mm- 20 Adet	Ø450 mm- 4 Adet

Cihaz ölçüleri basınç değerlerine göre değişiklik göstermektedir.





akdeniz fan
havalandırma sistemleri

Endüstriyel Mobil sanayi tipi serinletme Vantilatörleri



MODEL	VOLTAJ (V)	FREKANS (Hz)	GÜÇ (W)	DEVİR (d/dk)	DEBİ (m ³ /h)	SES SEVİYESİ (dB(A))
VANT. 500	230/400	50	420	1400	7000	55
VANT 560	230/400	50	550	1400	10000	50
VANT . 630	230/400	50	710	1400	15000	60
VANT .710	230/400	50	750	1400	20000	65
VANT. 800	230/400	50	800	1400	25000	65

Soğutma ve havalandırma ürünleri içerisinde yer alan vantilatörler, durgun ve sıcak havalarda daha serin ve ferah bir ortam oluşturabilme amacıyla kullanılan ürünlerdir.

Oluşturduğu dalgalanmalar ile serinletme işlevinin yanı sıra kötü kokuların dağıtılmasına da yardımcı olurlar.

Kullanışlı tasarımları ile pek çok alanda tercih edilen vantilatörler, kullanım alanlarına göre farklılık göstermektedir.

Bu ürün, endüstriyel alanlarda oldukça sık tercih edilen sanayi tipi vantilatör modelidir.

Sahip olduğu 6 adet döküm pervanesi ve güçlendirilmiş çelik kasası ile sağlam ve dayanıklı bir üründür.

Elektrostatik boya ile boyanmıştır ve siyah renk görünümüne sahiptir.

Korozyona ve alabileceği darbelere karşı korumalı yapıdadır.

Duvara monte edilerek kullanım sağlanan bu ürün hem iç mekân hem de dış mekân kullanımına uygundur. Hız anahtarı ile kullanım tekerlekli mobil tüm mekânda konumlandırma yapılmaktadır

info@akdenizfan.com www.akdenizfan.com 0555 174 50 74 - 0553 211 68 07



akdeniz fan
havalandırma sistemleri

Endüstriyel Baca Şapkaları jetcap



STANDART JET CAP ÖLÇÜLERİ

AĞIZ ÇAP mm	ORTA ÇAP mm	BOY mm
100	180	220
125	225	240
150	265	315
160	280	340
180	310	375
200	345	420
224	385	475
250	430	505
280	480	585
300	515	600
315	550	620
355	615	705
400	685	905
450	775	970
500	855	1055
560	955	1170
600	1015	1255
630	1075	1300
710	1215	1490
800	1360	1630
900	1420	1925
1000	1600	2125
1120	1820	2360
1250	2020	2660

info@akdenizfan.com www.akdenizfan.com 0555 174 50 74 - 0553 211 68 07



akdeniz fan
havalandırma sistemleri

FİLTRELER

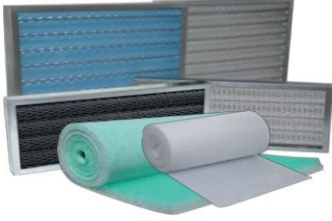

KABA FİLTRELER PRE FILTERS

TABAKA VE RULO FİLTRELER PLATE AND ROLL FILTERS
PANEL FİLTRELER PANEL FILTERS
KASET FİLTRELER CASSETTE FILTERS
METAL FİLTRELER METAL FILTERS
BOYA TUTUCU FİLTRELER PAINT STOP FILTERS



HASSAS FİLTRELER FINE FILTERS

TORBA FİLTRELER BAG FILTERS
RİJİT FİLTRELER RIGID FILTERS
V KOMPAKT FİLTRELER V COMPACT FILTERS



HEPA/ULPA FİLTRELER HEPA/ULPA FILTERS

MDF KASA FİLTRELER MDF FRAME FILTERS
ALÜMİNYUM KASA FİLTRELER ALUMINIUM FRAME FILTERS
GALVANİZ KASA FİLTRELER GALVANIZED FRAME FILTERS
NÜKLEER HEPA FİLTRELER NUCLEAR HEPA FILTERS
YÜKSEK DEBİLİ HEPA FİLTRELER HIGH CAPACITY HEPA FILTERS
HEPA HOOD FİLTRE HOODED TYPE HEPA FILTERS

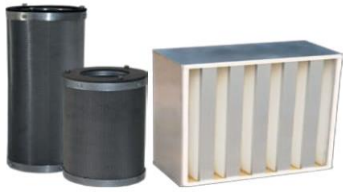

MOLEKÜLER FİLTRASYON MOLECULER FILTRATION

KASET KARBON FİLTRELER CASSETTE CARBON FILTERS
KOMPAKT KARBON FİLTRELER COMPACT CARBON FILTERS
KARTUŞ AKTİF KARBON FİLTRELER CARTRIDGE ACTIVE CARBON FILTERS

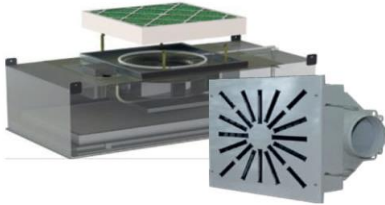

TEMİZ ODA ÜRÜNLERİ CLEANROOM PRODUCTS

FAN FİLTRE ÜNİTESİ FAN FILTER UNIT
LAMİNER AKIŞ ÜNİTESİ LAMINAR FLOW UNIT
HEPA FİLTRE KUTUSU HEPA FILTER BOX
TARTIM VE NUMUNE ALMA KABİNİ WEIGHING AND SAMPLING CABINET

info@akdenizfan.com www.akdenizfan.com 0555 174 50 74 - 0553 211 68 07



akdeniz fan
havalandırma sistemleri

ÇİFT EMİŞLİ ÖNE EĞİMLİ SIK KANATLI RADYAL FAN



Yüksek Basınç Serisi

Model	Max Debi(m ³ /h)	MaxBasınç (Pa)	MaxDevir (RPM)
ABFY 180- A	4500	1600	3700
ABFY 200- A	5500	2000	3300
ABFY 225- A	7500	1700	2800
ABFY 250- A	9000	1900	2600
ABFY 280- A	12000	1700	2400
ABFY 355- A	18000	1600	1700
ABFY 400- A	21000	1350	1500
ABFY 450- Y	26000	1650	1400
ABFY 500- Y	30000	1350	1200
ABFY 560- Y	38000	1500	1100
ABFY 630- Y	45000	1200	900
ABFY 710- Y	60000	1200	800
ABFY 800- Y	75000	1200	700
ABFY 900- Y	95000	1200	600
ABFY 1000- Y	120000	1200	500

info@akdenizfan.com www.akdenizfan.com 0555 174 50 74 - 0553 211 68 07



akdeniz fan
havalandırma sistemleri

ÇİFT EMİŞLİ ÖNE EĞİMLİ SIK KANATLI RADYAL FAN



Alçak Basınç Serisi

Model	Max Debi(m ³ /h)	Max Basınç (Pa)	Max Devir (RPM)
ABFA 7/7- A	3000	680	2400
ABFA 9/9- A	7000	900	2200
ABFA 10/10- A	7800	820	1800
ABFA 12/9- A	8000	900	1600
ABFA 12/12- A	10000	700	1400
ABFA 15/11- A	12500	850	1300
ABFA 15/15- A	16000	750	1100
ABFA 18/18- A	22000	650	850
ABFA 15/15- K	18000	800	1300
ABFA 18/18- K	25000	750	950

info@akdenizfan.com www.akdenizfan.com 0555 174 50 74 - 0553 211 68 07



akdeniz fan
havalandırma sistemleri

ÇİFT EMİŞLİ GERİYE EĞİMLİ SEYREK KANATLI RADYAL FAN



Model	Max Debi(m ³ /h)	MaxBasınç (Pa)	MaxDevir (RPM)
ABSY 280- A	9000	2700	3500
ABSY 355- A	13500	1700	2700
ABSY 400- A	17000	1800	2500
ABSY 280- K	10000	2700	3700
ABSY 355- K	15000	1700	3200
ABSY 400- K	19000	1800	2900
ABSY 280- Y	11000	2700	4000
ABSY 355- Y	17000	1700	3200
ABSY 400- Y	20000	1800	3000
ABSY 450- Y	22000	1800	2200
ABSY 500- Y	27000	1600	1900
ABSY 560- Y	36000	1600	1700
ABSY 630- Y	42000	1600	1500
ABSY 710- Y	55000	1650	1350
ABSY 800- Y	65000	1200	1200
ABSY 900- Y	80000	1500	1050
ABSY 1000- Y	110000	1500	1000

info@akdenizfan.com www.akdenizfan.com 0555 174 50 74 - 0553 211 68 07



akdeniz fan
havalandırma sistemleri

AirFoil Plug Serisi



Model	Max Debi(m ³ /h)	MaxDevir (RPM)
ABLO 280	5000	3400
ABLO 355	7000	3100
ABLO 400	10000	3000
ABLO 450	12500	2600
ABLO 500	15500	1800
ABLO 560	19000	1700
ABLO 630	25500	1600
ABLO 710	34000	1500
ABLO 280 R1	5000	3600
ABLO 355 R1	8000	3300
ABLO 400 R1	11000	3100
ABLO 450 R1	14000	2800
ABLO 500 R1	17000	2000
ABLO 560 R1	21000	1800
ABLO 630 R1	28000	1700
ABLO 710 R1	37000	1600

info@akdenizfan.com www.akdenizfan.com 0555 174 50 74



akdeniz fan
havalandırma sistemleri

GERİYE EĞİMLİ RADYAL FANLAR



MODEL	GERİLİM (VOLT/HZ)	GÜÇ (WATT)	AKIM (A)	DEVİR (d/d)	DEBİ (m ³ /h)	SES (dbA)
ARF-190-01	230/50	80	0,38	2470	570	68
ARF-220-01	230/50	95	0,41	2650	830	72
ARF-220-02	230/50	105	0,44	2700	830	75
ARF-250-01	230/50	145	0,61	2580	1150	55
ARF-250-02	230/50	230	1,10	2650	1350	59
ARF-280-01	230/50	350	1,20	2750	2250	61
ARF-280-02	230/50	420	1,45	2750	2400	63
ARF-315	230/50	135	0,60	1400	2100	56
ARF-355-A	230/50	170	0,78	1400	2250	58
ARF-355-B	230/50	240	1,10	1400	2500	60
ARF-400	230/50	510	2,35	1400	4000	57
ARF-450	230/50	510	2,35	1400	5000	71
ARF-500	380/50	700/1070	2,18	1400	8000	71
ARF-560	380/50	1500/2580	4,40	1400	10000	76

info@akdenizfan.com www.akdenizfan.com 0555 174 50 74



akdeniz fan
havalandırma sistemleri

EX-PROOF MOTORLAR

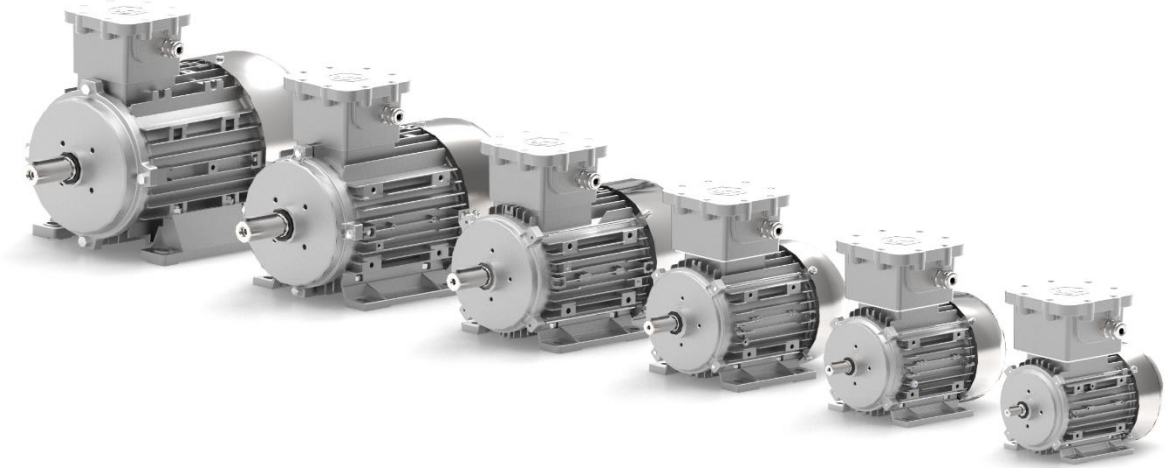

"Ex db&tb" Ex-Proof Motor Serisi



II 2G Ex db IIC T4 Gb



II 2D Ex tb IIIC T120°C Db

II 2G: Patlayıcı gaz
Ex db: Alev sızdırmaz
IIC: Hidrojen gaz grubu
T4: 135°C Patlayıcı gaz
II 2D: Yanıcı toz ortamları için
Ex td: Etrafı çevrili koruma
IIIC: Metal tozu grubu
T120°C: 120°C Yanıcı toz ortamları

- 63, 71, 80, 90, 100 ve 112 gövde seçenekleri
- 0,12 ... 5,5 kW güç aralığı
- 3000 ve 1500 devir/dk seçenekleri
- IP65 Koruma derecesi
- -20...+40°C ortam sıcaklığı aralığı
- S1 Çalışma ve F izolasyon sınıfı
- B3, B5 ve B14 Flanşlı bağlantı seçenekleri

"Ex tc" Ex-Proof Motor Serisi ATEX zone22



II 3D Ex tc IIIC T135°C Dc

II 3D: Patlayıcı Toz

Ex tc: Etrafı Çevrilerek Koruma

IIIC: Metal Tozu Grubu

T135°C: 135°C Yanıcı toz ortamları

- 63, 71, 80, 90, 100, 112 ve 132 gövde seçenekleri
- 0,12 X 11 kW
- 3000 ve 1500 devir/dk seçenekleri
- IP65 Koruma derecesi
- -20...+40°C ortam sıcaklığı aralığı
- S1 Çalışma ve F izolasyon sınıfı
- B3, B5 ve B14 Flanşlı bağlantı seçenekleri



akdeniz fan
havalandırma sistemleri

DERECE AYARLI ALÜMİNYUM



DERECE AYARLI PLASTİK



PERVANELER

MODEL	ÇAP mm	KANAT ADET	GÖBEK ÇAPI	MODEL	ÇAP mm	KANAT ADET	GÖBEK ÇAPI
ALÜ-250	Q250	6	14	PL-250	Q250	6	14
ALÜ-300	Q300	6	14	PL-300	Q300	6	14
ALÜ-350	Q350	6	14	PL-350	Q350	6	14
ALÜ-400	Q400	6	14	PL-400	Q400	6	19
ALÜ-450	Q450	6	14	PL-450	Q450	6	19
ALÜ-500-1	Q500	6	14	PL-500	Q500	6	19
ALÜ-500-2	Q500	5-6	19	PL-500	Q500	5-6	24
ALÜ-550	Q550	5-6	19	PL-550	Q550	5-6	24
ALÜ-600	Q600	5-6	19	PL-600	Q600	5-6	28
ALÜ-650	Q650	5-6	24	PL-650	Q650	5-6	28
ALÜ-700	Q700	5-6	24	PL-700	Q700	5-6	28
ALÜ-750	Q750	5-6	24	PL-750	Q750	5-6	28
ALÜ-800	Q800	5-6	28	PL-800	Q800	5-6	38
ALÜ-900	Q900	5-6	28	PL-900	Q900	5-6	38
ALÜ-1000	Q1000	5-6	38	PL-1000	Q1000	5-6	42
ALÜ-1100	Q1100	5-6	38	PL-1100	Q1100	5-6	42
ALÜ-1200	Q1200	5-6	38	PL-1200	Q1200	5-6	42



akdeniz fan
havalandırma sistemleri

DİJİTAL HIZ ANAHTARI



MODEL	GİRİŞ VOLTAJ	AKIM KW
HIZ-2	230 / 50	2,5 A
HIZ-5	230 / 50	5 A
HIZ-8	230 / 50	8 A
HIZ-01	230 / 50	100-1100 W 0,75 A – 5,2 A

IGK DOKUNMATİK KONTROL PANEL



info@akdenizfan.com www.akdenizfan.com 0555 174 50 74



akdeniz fan
havalandırma sistemleri

SIK KANATLI RADYAL FANLAR



Model	ØA	B	C	ØD	ØE
ABF 225	227	92	8	14,19,20	37
ABF 250	250	102	8	19,20,24	37
ABF 280	280	114	10	24,25,28	85
ABF 355	355	148	10	28,30,35	95
ABF 400	400	163	10	28,30,35	95
ABF 450	450	183	10	30,35,38	95
ABF 500	500	204	10	30,35,38	110
ABF 560	560	229	10	38,40,50	125
ABF 630	630	254	10	38,40,50	130
ABF 710	710	284	10	38,40,50	130
ABF 800	800	319	10	40,50,60	170
ABF 900	900	359	10	40,50,60	170
ABF 1000	1000	404	10	40,50,60	170

info@akdenizfan.com www.akdenizfan.com 0555 174 50 74

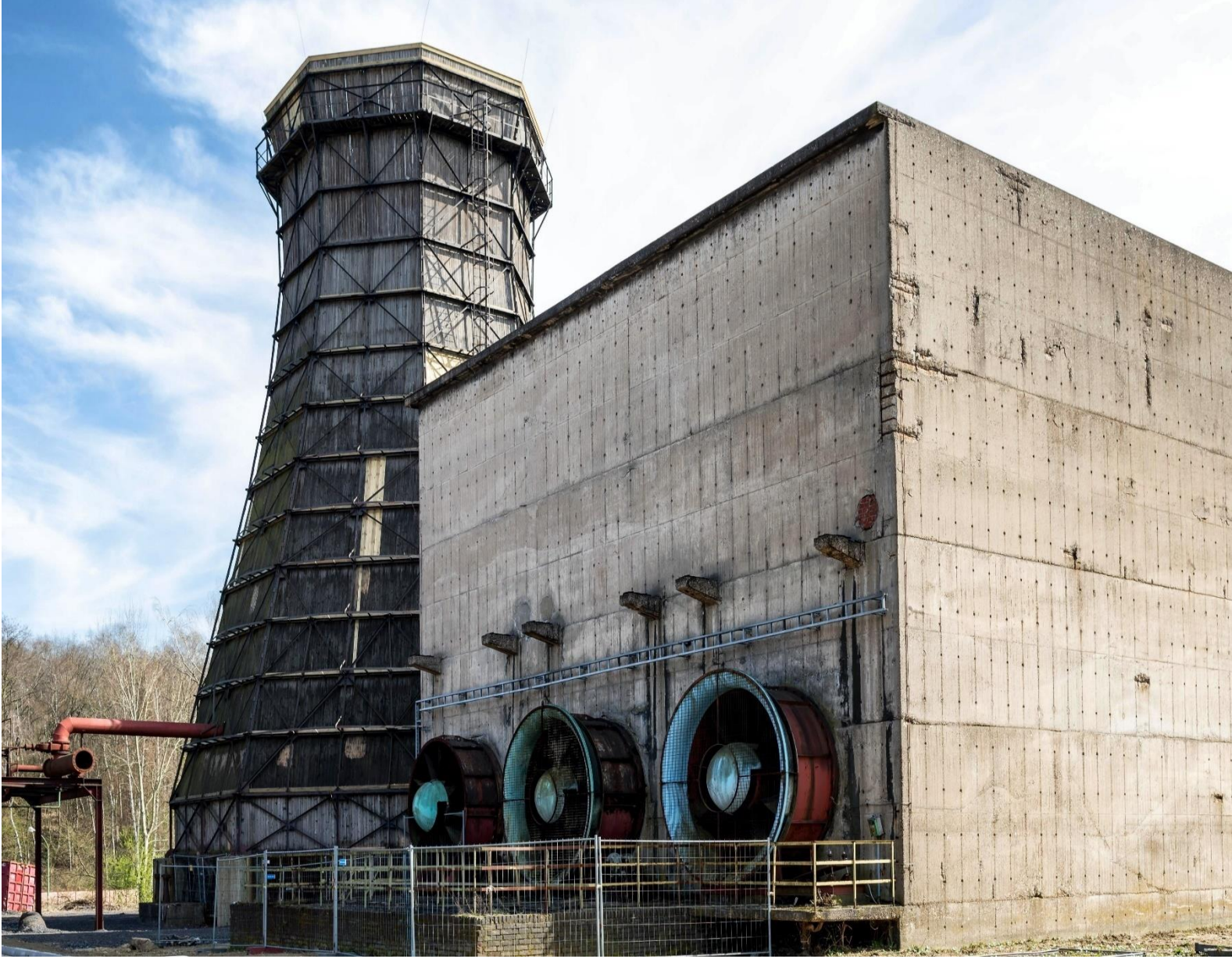

akdeniz fan
havalandırma sistemleri

Fan Technology

İMALAT VE SATIŞ

Sedir Mahallesi. Zambak caddesi No:10/a Muratpaşa / ANTALYA
info@akdenizfan.com www.akdenizfan.com 0555 174 50 74 – 0-553-211 68 07

